

ATTENTION!!!
pour éviter d'abimer vos
pièces de bois, il faut les
pré-percer avant de visser

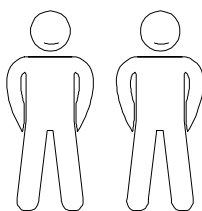

Les dimensions données sur le plan de soubassement sont les dimensions de la dalle béton à réaliser sur un sol parfaitement plat sans aucun autre objet extérieur type mur, clôture ou arbre dans l'entourage de la dalle. Si le produit est implanté près d'un mur, d'une haie ou d'un arbre il est nécessaire de l'éloigner des éléments extérieurs afin de pouvoir facilement le monter et l'entretenir. Nous nous dégageons de toute responsabilité en cas de mauvaise interprétation des dimensions de la dalle.

Le dimensioni del piano di base sono le dimensioni della soletta di cemento da realizzare su un terreno perfettamente piatto, senza alcun altro oggetto esterno, come un muro, una recinzione o un albero in prossimità delle soletta. Se il prodotto è installato vicino ad una parete, un recinto o un albero, è necessario distanziarlo adeguatamente, in modo da poterlo facilmente montare e farne la manutenzione. Non ci assumiamo alcuna responsabilità per l'errata interpretazione delle dimensioni delle lastra.

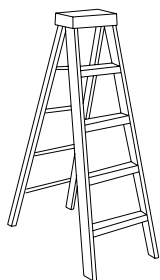
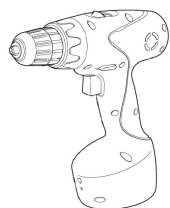
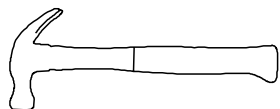
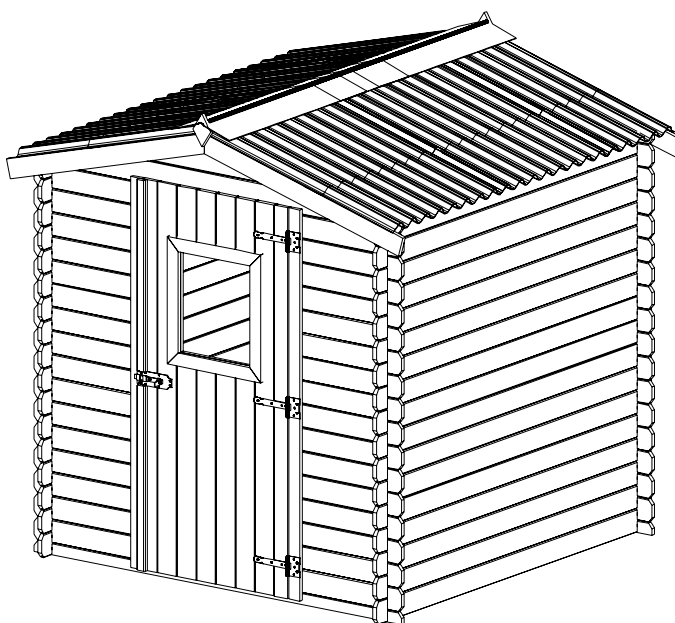

Nous garantissons la fourniture des pièces détachées durant 2 ans à compter de l'achat du produit.

Vérifier que vous avez bien toutes les pièces avant d'effectuer le montage

Demande sav

N°	Qté.	Dessin pièce	Réf.	Dimensions (en mm)			Observation	Qté.
1	2		I20.2.2000	58	20	2000		
2	48		L20.2.2000	115	20	2000		
3	32		L20.1.565	115	20	565		
4	1+1		LS20.2.2000 LS20.2.2000	115	40	2000 2000		
5	2		F20.2000.316	316	40	2000		
6	4		GL2000.70	70	45	2000		
7	2		TLS+TLD1770.20	70	60	1770		
8	1		EST922.45.28	45	28	922		
9			UD1770.800	800	20	1770		
10	1		SUA20.830	45	20	830		
11	1		SUA20.870	45	20	870		
12	2		ELT20.70.200	70	20	200		
13	4		DSF1120.95	95	20	1120		
14	2		R150.90	90	20	150		
15	6			880	30	664		
16	6			880	30	498		
17								
18	2			480	30	1000		
19	1			480	30	500		
20	106							
21	8				3	35		
22	40				4	40		
23	8				5	80		
24	20				2	40		
25	3							
26	1							
27	24				2.2	16		
28								
29								
30								

A compléter impérativement pour toute demande SAV et à envoyer par mail à
sav@foresta.fr + photo des pièces abîmées

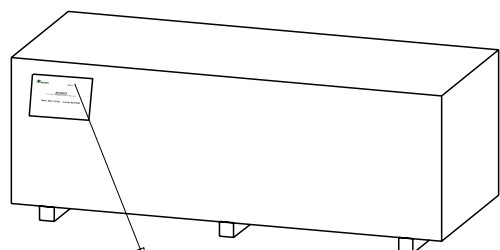

Colis n°: _____

DA2020.02N

Colis n°: _____

NOM DU MAGASIN
(où l'abri a été acheté)

NOM DU CLIENT

PRENOM DU CLIENT

N° de téléphone

Plan de soubassement

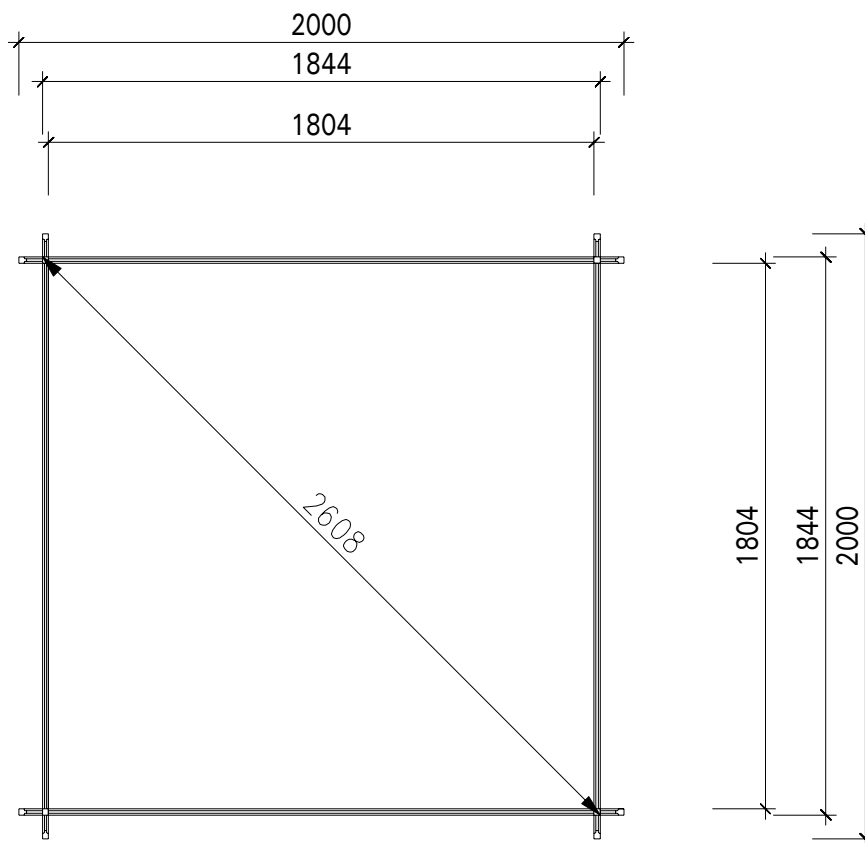

Les dimensions données sur le plan de soubassement sont les dimensions de la dalle béton à réaliser sur un sol parfaitement plat sans aucun autre objet extérieur type mur, clôture ou arbre dans l'entourage de la dalle. Si le produit est implanté près d'un mur, d'une haie ou d'un arbre il est nécessaire de l'éloigner des éléments extérieurs afin de pouvoir facilement le monter et l'entretenir. Nous nous dégageons de toute responsabilité en cas de mauvaise interprétation des dimensions de la dalle.

Le dimensioni del piano di base sono le dimensioni della soletta di cemento da realizzare su un terreno perfettamente piatto, senza alcun altro oggetto esterno, come un muro, una recinzione o un albero in prossimità delle soletta. Se il prodotto è installato vicino ad una parete, un recinto o un albero, è necessario distanziarlo adeguatamente, in modo da poterlo facilmente montare e farne la manutenzione. Non ci assumiamo alcuna responsabilità per l'errata interpretazione delle dimensioni delle lastra.



Tolérances à respecter (selon DTU 31.2):

- longueur et largeur: $\pm 0,01\text{m}$;
- équerage: $\pm 0,01\text{m}$ mesuré sur 10m;
- arase: $\pm 0,01\text{m}$ sur une longueur de 10 mètres linéaires alignés ou non et de $\pm 2\text{mm}$ par mètre linéaire;
- rectitude de bords en plan: $\pm 5\text{mm}$.

NOTICE DE MONTAGE
Réf. DA2020.02N

ABRI DOUGLAS

