

BLACK & DECKER®



GB Original instructions
Generator

D Übersetzung der
Originalbetriebsanleitung
Generator

I Traduzione delle istruzioni originali
Generator

NL Vertaling van de oorspronkelijke
gebruiksaanwijzing
Generator

GR Μετάφραση του πρωτοτύπου των
οδηγιών χρήσης
Συσκευή παραγωγής ρεύματος

FIN Alkuperäisten ohjeiden käännös
Generaattori

CZ Překlad původního návodu k používání
Generátor

ES Traducción del manual original
Generador eléctrico

TR Orijinal kullanım kılavuzu çevirisi
Jeneratör

FR Traduction de la notice originale
Générateur

BD 4500

Art.-Nr.: 160.100.560



GB

Black & Decker and the Black & Decker logo are REGISTERED trademarks of The Black & Decker Corporation.

Used under license by:

MATRIX GmbH • Postauer Straße 26 • D-84109 Wörth/Isar • www.matrix-direct.net

D

Black & Decker und das Black & Decker-Logo sind EINGETRAGENE Marken der Black & Decker Corporation.

Verwendet unter Lizenz von:

MATRIX GmbH • Postauer Straße 26 • D-84109 Wörth/Isar • www.matrix-direct.net

I

Black & Decker e il marchio Black & Decker sono marchi di fabbrica registrati della The Black & Decker Corporation.

Concessione licenza a:

MATRIX GmbH • Postauer Straße 26 • D-84109 Wörth/Isar • www.matrix-direct.net

NL

Black & Decker en het Black & Decker-logo zijn GEREGISTREERDE handelsmerken van The Black & Decker Corporation.

Gebruikt onder licentie door:

MATRIX GmbH • Postauer Straße 26 • D-84109 Wörth/Isar • www.matrix-direct.net

GR

Black & Decker και λογότυπο Black & Decker είναι ΚΑΤΟΧΥΡΩΜΕΝΑ σήματα του Black & Decker Corporation.

Χρήση με άδεια από:

MATRIX GmbH • Postauer Straße 26 • D-84109 Wörth/Isar • www.matrix-direct.net

FIN

Black & Decker ja Black & Decker -logo ovat Black & Decker Corporation:in rekisteröityjä tavaramerkkejä.

Lisenssinhaltija:

MATRIX GmbH • Postauer Straße 26 • D-84109 Wörth/Isar • www.matrix-direct.net

CZ

Black & Decker a logo Black & Decker jsou REGISTRované obchodní značky Black & Decker Corporation.

Pod licenci používá:

MATRIX GmbH • Postauer Straße 26 • D-84109 Wörth/Isar • www.matrix-direct.net

ES

Black & Decker y el logo de Black & Decker son marcas REGISTRADAS de The Black & Decker Corporation.

Uso bajo licencia por parte de:

MATRIX GmbH • Postauer Straße 26 • D-84109 Wörth/Isar • www.matrix-direct.net

TR

Black & Decker ve Black & Decker logo Siyah tescilli ticari markalarıdır & Decker Şirketi.

Tarafından lisans altında kullanılan

MATRIX GmbH • Postauer Straße 26 • D-84109 Wörth / Isar • www.matrix-direct.net

FR

Black & Decker et le logo de Black & Decker sont des marques DÉPOSÉES de la Black & Decker Corporation.

Utilisé sous la licence de :

MATRIX GmbH • Postauer Straße 26 • D-84109 Wörth/Isar • www.matrix-direct.net

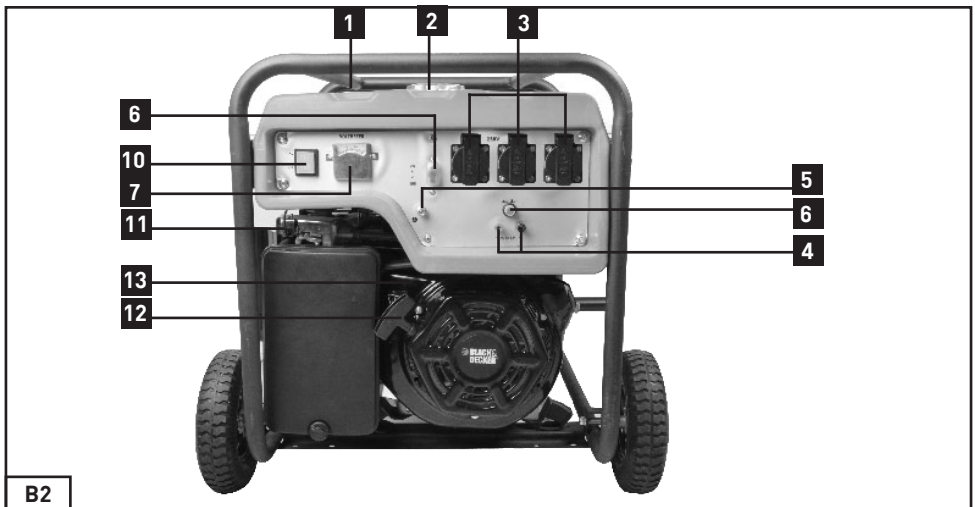

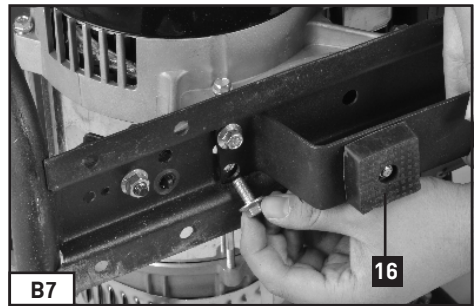
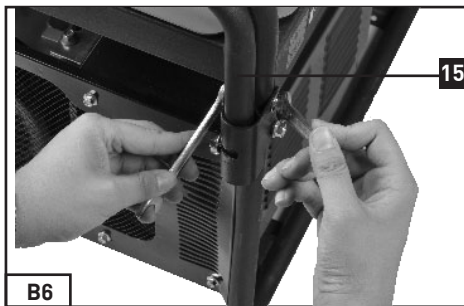
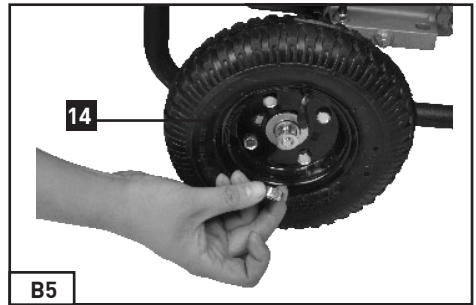
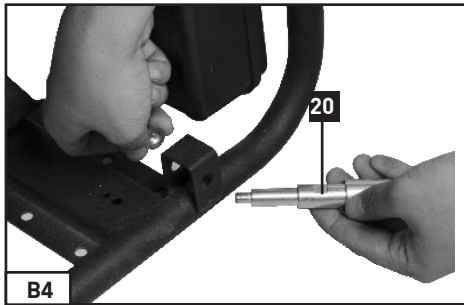
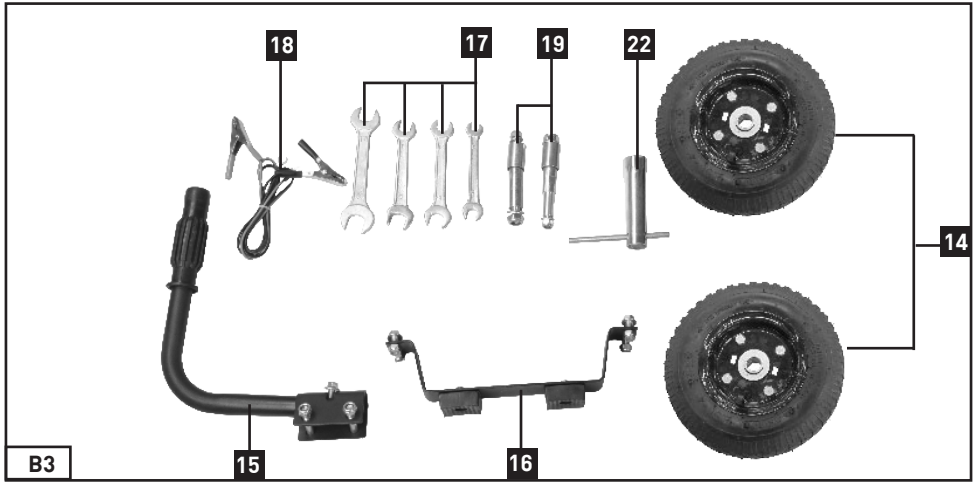

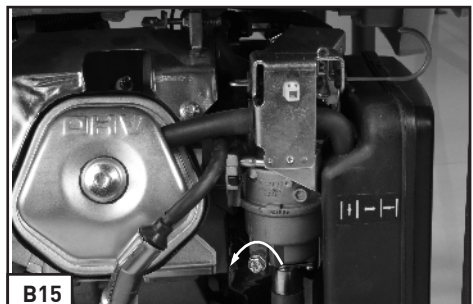
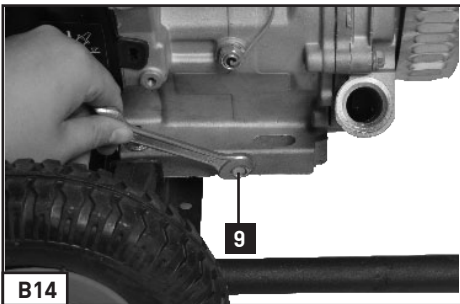
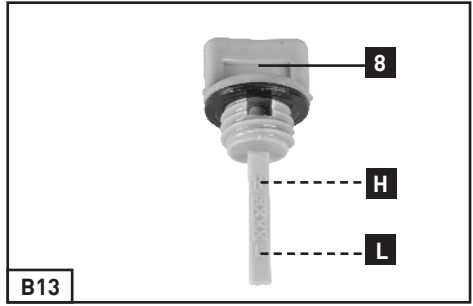
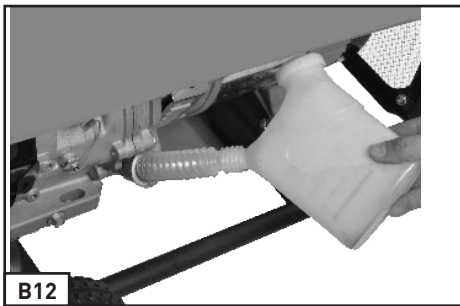
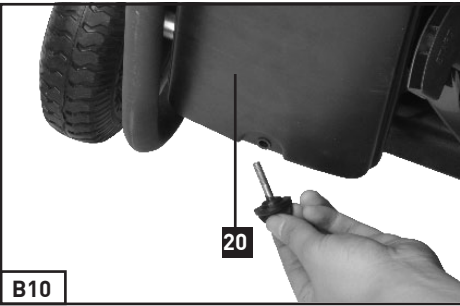
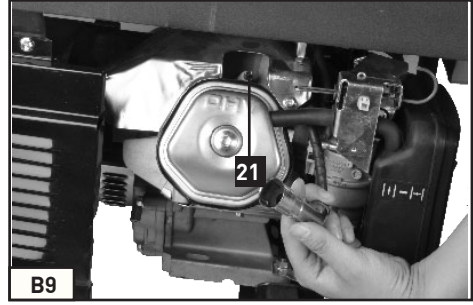
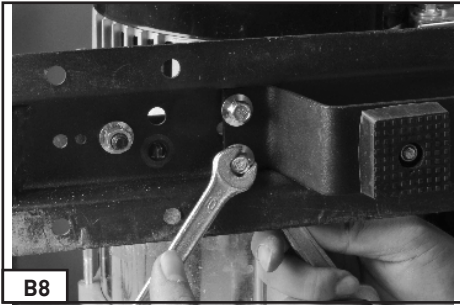

Important!

When using the equipment, a few safety precautions must be observed to avoid injuries and damage. Please read the complete operating instructions and safety regulations with due care. Keep this manual in a safe place, so that the information is available at all times.

If you give the equipment to any other person, hand over these operating instructions and safety regulations as well. We cannot accept any liability for damage or accidents which arise due to a failure to follow these instructions and the safety instructions.

1. Explanation of the warning signs and symbols on the machine



Read and understand the safety instructions before using the generator.



During operation, toxic gases are produced e.g. carbon monoxide (Which is a colorless and odorless gas) this gas may lead to by suffocation. Only operate the generator outside to ensure adequate ventilation.



Switch the engine off and allow to cool before refuelling the generator. Fuel is extremely flammable and under certain conditions can be explosive. Only refuel the generator in well ventilated areas ensuring that naked lights, sparks and cigarettes are not present. Any spillage of fuel should be immediately cleaned up.



The exhaust gets very hot during operation. Allow the engine to cool before performing maintenance storage and refueling. Do not touch the exhaust to avoid the risk of burns and injury.



The generator must not be connected to the public power supply. In case of improper connection there is a risk of fire and damage to property including electrocution to persons using the generator and working on the public power supply.



Warning hazardous voltages are present when the generator is in use, Always switch the generator off before performing maintenance.



Wear ear protection when using the generator.



Disconnect all equipment from the socket outlets when performing maintenance or when left unattended and switched off.



Warning: the gasoline is highly volatile, flammable and explosive



Warning: Check the oil level before operation.

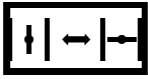

Choke lever

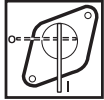

Petrol cock



Fuel gauge



Voltmeter

I/O

ON/OFF



Alternating current (AC)

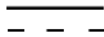

Direct current (DC)



Overload cut-out

2. General Safety Instructions

- Important: No changes may be made to the generator.

- Only original parts may be used for maintenance and accessories.

- No changes may be made to the settings of the motor or generator. The speed preset by the manufacturer is not allowed to be changed. The generator or connected equipment may be damaged.

- Repairs and adjustment work may only be carried out by authorized trained personnel.

- Important: Petrol and petrol fumes are highly combustible or explosive.

- Risk of explosion: Never operate the generator in rooms with combustible materials.

- Do not refuel or empty the tank near open lights, fire or sparks. Do not smoke!
Important: Exhaust gases can escape despite the exhaust hose. Due to the fire hazard, never direct the exhaust hose towards inflammable materials.

- Always switch off the engine when transporting and refueling the generator.

- Make sure that when you refuel the generator, No fuel is spill on the engine or exhaust pipe.

- Place the generator in a secure, level position. Do not turn, tip or change the generator's position while it is working.

- Secure the generator against shifting and toppling during transport.

- Guard against electric danger.

- Make sure the generator is properly grounded before use.

- Never connect the generator to the power grid.

- Never operate the generator in rain or snow.

- Never touch the generator with wet hands.

- Never use faulty or damaged electrical equipment (this also applies to extension cables and plug connections)

- When working outdoors, use only extension cables that are approved for outdoor use and which are marked accordingly (H07RN).

- The overall length of the extension cables used may not exceed 50 m for 1.5 mm² and 100 m for 2.5 mm.

- Important: Risk of burns. Do not touch the exhaust system or drive unit.

- The generator is driven by a combustion engine, which produces heat in the area of the exhaust (on the opposite side of the sockets) and the exhaust outlet. You should therefore keep clear of these surfaces because of risk of skin burns.

- Do not touch any mechanically driven or hot parts. Do not remove the safety guards.

- Children are to be kept away from the generator.

- Important: Danger of poisoning, do not inhale emissions.
- Never operate the generator in non-ventilated rooms. When operating the generator in rooms with good ventilation, the exhaust gases must be channeled directly outdoors through an exhaust hose.
- Place the generator at least 1m away from buildings and the equipment connected to it.
- Wear suitable ear protection when in the vicinity of the equipment.
- The values quoted in the technical data for sound power level (LWA) and sound pressure level (LWM) are emission values and not necessarily reliable workplace values. As there is a correlation between emission and emission levels, the values are not a reliable basis for deciding on any additional precautions which may be needed. Factors influencing the actual user emission level include the properties of the work area, other sound sources etc., the number of machines and other processes in the vicinity, as well as the time span in which the operator is subjected to the noise. Also, the permitted emission level can vary from country to country. Nevertheless, with this information the user is able to make a better assessment of the dangers and risks involved.

CAUTION: Read all safety regulations and instructions.
Any errors made in following the safety regulations and instructions may result in an electric shock, fire and/or serious injury. Keep all safety regulations and instructions in a safe place for future use.

3. Proper Use

The generator is intended to provide electric tools and light sources with electricity. When using the device with household appliances, please check their suitability in accordance with the relevant manufacturer's instructions. In case of doubt,

ask an authorized dealer of the respective appliance. The machine is to be used only for its prescribed purpose. Any other use is deemed to be a case of misuse. The user / operator and not the manufacturer will be liable for any damage or injuries of any kind caused as a result of this.

The device is designed for applications operated with a 230V alternating current source for 230V.

4. Technical Data

Generator	
Generator type:	Synchronous
Ingress Protection:	IP23M
Rated voltage U _{rated} :	230 Va.c. / 12V d.c.
Continuous rated power Prated (S1):	4.0 kW
Maximum power P _{max} (S2) :	4,5 kW (S2, 2min)
Rated current I _{rated} :	17.4A
Frequency Frated:	50 Hz
Power factor:	cosφ=1
Performance class:	G1

Operating mode S1 (continuous operation)

The machine can be continuously operated with the quoted power output.

Operating mode S2 (temporary operation)

The machine may be temporarily operated with the quoted power output. Afterwards the machine must be stopped for a while to prevent it from overheating

Engine

Engine model:	PD188F
Engine design:	Single-cylinder forced air-cooled 4-stroke OHV
Spark plug:	LG F6TC
Displacement:	389 cm ³
Tank capacity:	28 L
Engine oil:	Approx.1,1 l (15W40/<0 °C: 5W30)

Weight: 78 kg
Guaranteed sound power level L_{WA} : 97 dB(A)
Max. Temperature: 40 °C
Max. Altitude (above mean sea level): 1000 m

Important:

The inner wheel should be inflated for it has been shipped out with lower pressure (max. gauge pressure 3 bar/0.3 MPa).

5. Parts Layout

1. Fuel gauge
2. Fuel cap
3. 230 V~ socket out lets.
4. 12Vd.c. connector out lets
5. Earth connection
6. Circuit breaker
7. Voltmeter
8. Oil filler plug
9. Oil drain nut
10. Engine switch
11. Choke lever
12. Pull cord
13. Petrol cock
14. Wheels
15. Carry handle
16. Rubber foot
17. Spanner
18. DC connecting cord
19. Wheel shaft
20. Air filter set
21. Spark plug
22. Spark plug wrench set

6. Before Use.

6.1 Wheel assembly (B4-B5)

1. First place one end of the wheel shaft (item 21) through the hole in the frame and secure it with a nut and washer.
2. Put the shaft sleeve through the other end of the wheel shaft. Then place the wheel and secure it by the nut and the washer.
3. Assemble the left side wheel with same procedures as above.

6.2 Rubber feet assembly (B7-B8)

Hold the foot (item 16) against the frame as shown. First place the bolt through the hole into the frame and the hole in the foot and secure it with a nut. Then secure other three bolts and nuts with same procedure.

6.3 Transport handle assembly (B6)

Place the carry handle (item 15) holder against the frame as shown. Place the bolt through the hole into the frame and the hole in the handle holder. Then secure it with a nut. Then secure the other bolt with same procedure.

The user can adjust the position of carry handle. To move the generator via the rotated carry handle to open position.

6.4 Important: Electrical safety

- Electric supply cables and connected equipment must be in perfect condition.
- The generator is to be operated only with equipment whose voltage specifications conform to the generator's output voltage.
- Never connect the generator to any other power supply.
- Keep the cable length to the consumer as short as possible.

6.5 Environmental protection

- Dispose of soiled maintenance material and operating materials at the appropriate collection point.
- Recycle packaging material, metal and plastics.

6.6 Connecting to earth

-The housing is allowed to be connected to earth in order to discharge static electricity. To do this, connect one end of a cable to the earth connection (5) on the generator and the other end to an external earth (for example an earth rod).

7. Operation.

7.1 Before starting the generator.

- You must fill up with engine oil (B12) and fuel before you can start the engine.
- Check the fuel level and top it up if necessary.
- Make sure that the generator has sufficient ventilation.
- Make sure that the ignition cable is secured to the spark plug.
- Inspect the immediate vicinity of the generator.
- Disconnect any electrical equipment which may already been connected to the generator.
- Permissible ambient temperature – 10 to + 40°C, max. altitude above sea level 1000 m, relative humidity:90 %(noncondensing)
- Never use the generator in dusty area.

7.2 Starting the engine (reversing starter)

- Open the petrol cock (13) by turning it up.
- Move the engine switch (10) to position "I".
- Move the choke lever (11) to position IØl.
- Start the engine with the pull cord (12) by pulling the handle forcefully. If the engine does not start, pull the handle again.
- Push the choke lever (11) back again after the engine has started.

Important!

When starting with the pull cord, the motor may recoil suddenly as it starts up, resulting in hand injuries. Wear protective gloves when starting the equipment.

7.3 Connecting appliances to the generator

- Connect the equipment you want to use to the socket outlets (3)

Important!

- Never connect the generator to the domestic power network as this may result in damage to the generator itself or to other electrical appliances in your home.

- Switch off the machine immediately and contact your service station:

- If the generator is making unusual vibrations or noise.

If the engine is overloaded within rated load range or misfires.

Note: Some electrical appliances (power jigsaws, drills, etc.) may have a higher level of power consumption when used in difficult conditions or starting.

- Use the supplied DC connecting cable to make connection to 12VDC powered appliance.

Important!

The DC output of the generator is not treated by a precise electric circuit.

Never use it to power any precise DC instrument.

Important!

When using the generator to powering a heating device. Please do keep the powered heating device far from the generator.

7.4 Switching off the engine

- Before you switch off the generator, allow it

to run briefly with no appliances so that it can "cool down".

- Move the Engine switch (10) to position "0".
- Close the petrol cock.

7.5 Overload cut-out for socket-outlets

Important!

The generator is fitted with an overload cutout. This shuts down the sockets (3). You can restart the sockets by reset the circuit breaker (6).

Important!

If this happens, reduce the electric power you are taking from the generator or remove any defective connected appliances.

Important!

Defective overload cut-outs must be replaced only by overload cut-outs of identical design and with the same performance data. If repairs are necessary, please contact your customer service center.

8. Cleaning, maintenance and storage

Switch off the generator and pull the spark plug boot from the spark plug before doing any cleaning and maintenance work on the equipment.

8.1 Cleaning

- Keep all safety devices, air vents and the motor housing free of dirt and dust as far as possible. Wipe the equipment with a clean cloth or blow it with compressed air at low pressure.
- We recommend that you clean the device after each time finished using.

- Clean the equipment regularly with a moist cloth and some soft soap. Do not use cleaning agents or solvents; these could attack the plastic parts of the equipment. Ensure that no water can seep into the device.

8.2 Air filter (B10-11)

In this connection, please also read the service information.

- Clean the air filter at regular intervals, and replace it if necessary.
- Remove fixing bolt on the air filter cover (B10).
- Remove the filter elements (B11).

Important!

Do not use abrasive cleaning agents or petrol to clean the elements.

- Clean the elements by tapping them on a flat surface. In cases of stubborn dirt first clean with soapy water, and then rinse with clear water and air dry.
- Assemble in reverse order.

8.3. Spark plug (B9)

Check the spark plug (item 21) for dirt and grime after 50 hours of operation and if necessary clean with a copper wire brush. Thereafter service the spark plug after every 50 hours of operation.

- Pull off the spark plug boot with a twist.
- Remove the spark plug with the supplied spark plug wrench (22).
- Assemble in reverse order.

8.4 Changing the oil and checking the oil level (B12-B14)

The motor oil is best changed when the Engine is at working temperature.

- Only use motor oil SAE - 15W40 / (<0 °C) [SAE - 5W30].

8.4.1 Fill up Oil. (B12)

- Open the oil filler plug by screw it off (8).
- Add exactly 0.6L engine oil with an oil filling jug.

Or refer to content in 7.4.2.

- Screw the Oil filler plug back.

8.4.2 Checking Oil level. (B13)

- Place the generator on a slightly inclined surface so that the dip stick is at proper position.

- Screw off the Oil Filler plug and wipe off any oil on the dip stick.

- Put the oil dip stick back without screw into the Oil filler.

Important!

Do not screw the dipstick in to check the oil level; simply insert it up to the thread.

- Check the dip stick; make sure the oil level is between "H" and "L" mark.

8.4.3 Let out used Oil (B14)

- Open the oil filler plug (8).
- Screw off the oil drain nut (9) and let the hot engine oil drain out into a drip tray.
- After the old oil has drained out, close the oil drain plug and place the generator on a level surface again.

8.4.4 Changing Engine Oil

- changing engine oil refers to the content in

8.4.3 and 8.4.1.

8.5 Oil shortage cut-out

This generator has a Low Oil level Protection system.

The oil shortage cut-out responds if there is too little oil in the engine. In this case it will not be possible to start the engine or it will cut out automatically after a short period of time. It cannot be started again until the engine oil has been topped up (see point 8.4.1).

8.6 Storage

If the generator is going to stop used for long time (more than 3 months).

Make sure have done following points:

- Make sure the fuel tank is empty.
The fuel tank of the generator is not fully sealed. Long time fuel storage could cause fuel deteriorate.

- Make sure there is no fuel in the carburetor. To empty the carburetor. Unscrew the carburetor out let screw. Collect the fuel inside. Then screw it back on. (B15)
Fuel residual could cause carburetor jamming.

- Make sure the engine is oil empty.
Emptying the oil refers to the content in 8.4.3. Long time oil storage could cause oil deteriorate. Deteriorated oil could jam the oil sensor.

Important!

Never storage the generator exposed out door.

9. Transport

ATTENTION!

Slipping or falling unit can crush hands and feet.

- Carry the generator on transportation handles:
- Lift the generator evenly.
- Carry the generator to the operating place.
- Drop the generator evenly.

10. Troubleshooting

Fault	Cause	Remedy
Engine does not start	Oil shortage cut-out has not responded Spark plug fouled No fuel Battery voltage too low	Check oil level, top up engine oil Clean or replace spark plug (electrode spacing 0.6 mm) Refuel / check the petrol cock Charge the battery
Generator has too little or no voltage	Controller or capacitor defective Overload cut-off has triggered Air filter dirty	Contact your dealer Actuate the circuit-breaker and reduce the consumers Clean or replace the filter

11. Maintenance schedule

Regular service period Perform at every indicated month or operating hour interval, whichever comes first.		Each use	First month or 20 Hrs.	Every 3 months or 50 Hrs.	Every 6 months or 100 Hrs.	Every year or 200 Hrs.
ITEM						
Engine oil	Check level	0				
	Change		0	0		
Air cleaner	Check	0				
	Clean			0 (1)		
Spark plug	Check-adjust			0		
	Replace				0	
Spark arrester	Clean				0	
Valve clearance	Check-adjust					0 (2)
Combustion chamber	Clean	After every 300 hrs. (2)				
Fuel tank and filter	Clean			0 (2)		
Fuel tube	Check	Every 1 year (Replace if necessary) (2)				
<p>Remark:</p> <p>(1) Service more frequently when used in dusty areas.</p> <p>(2) These items should be serviced by your servicing dealer, Refer to the manual for service procedures.</p> <p>Failure to follow this maintenance schedule could result in non-warrantable failures.</p>						

Wichtig!

Beim Einsatz dieses Gerätes müssen einige Sicherheitsregeln beachtet werden, damit es nicht zu Verletzungen und Sachschäden kommt. Bitte lesen Sie die gesamte Bedienungsanleitung nebst den Sicherheitshinweisen gründlich und aufmerksam durch. Bewahren Sie diese Anleitung an einem sicheren Ort auf, damit Sie jederzeit darin nachlesen können.

Falls Sie das Gerät an eine andere Person weitergeben, vergessen Sie nicht, auch diese Bedienungsanleitung und die Sicherheitshinweise weiterzugeben. Wir haften nicht für jegliche Schäden oder Unfälle, die durch Nichtbefolgung dieser Anleitung sowie der Sicherheitshinweise entstehen.

1. Hinweise zu den Warn- und sonstigen Symbolen am Gerät



Vor Einsatz des Generators mit den Sicherheitshinweisen vertraut machen.



Im Betrieb entstehen giftige Gase, beispielsweise Kohlenmonoxid (ein farb- und geruchloses Gas), die zum Ersticken führen können. Generator nur an gut belüfteten Stellen im Freien verwenden.



Motor vor dem Befüllen des Generators abschalten und abkühlen lassen. Kraftstoff ist leicht entzündlich und kann unter bestimmten Umständen sogar explodieren. Generator nur an gut belüfteten Stellen fern von offenen Flammen,

Funken und Zigaretten befüllen. Verschütteter Kraftstoff sollte unverzüglich aufgenommen werden.

D



Der Auspuff erhitzt sich im Betrieb stark. Motor vor Wartungsarbeiten, Befüllung und Lagerung gründlich abkühlen lassen. Auspuff nicht berühren – Verbrennungs- und Verletzungsgefahr!



Der Generator darf nicht an die öffentliche Stromversorgung angeschlossen werden. Bei falschem Anschluss besteht Gefahr von Bränden und Sachschäden bis hin zu tödlichen Stromschlägen des Bedieners und bei Arbeiten an der öffentlichen Stromversorgung.



Warnung! Gefährliche Spannungen im Betrieb des Generators. Generator vor Wartungsarbeiten grundsätzlich abschalten.



Beim Bedienen des Generators Gehörschutz tragen.



Vor Wartungsarbeiten, vor dem Verlassen des Gerätes und nach dem Abschalten sämtliche Geräte von den Anschlüssen trennen.



Warnung: Kraftstoff ist leicht flüchtig, entflammbar und explosiv.



Warnung: Ölstand vor dem Einsatz überprüfen.

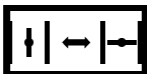

Chokehebel

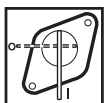

Kraftstoff-Absperrhahn

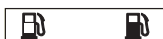

Kraftstoffanzeige



Voltmeter

I/O

Ein/Aus



Wechselspannung (AC)

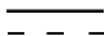

Gleichspannung (DC)



Abschaltung bei Überlastung

2. Allgemeine Sicherheitshinweise

- Der Generator darf auf keine Weise verändert werden.

- Zu Wartungszwecken und als Zubehör dürfen lediglich Originalteile verwendet werden.

- Die Einstellungen von Motor und Generator dürfen nicht verändert werden.

- Die vom Hersteller vorgegebene Drehzahl darf nicht verändert werden. Andernfalls können der Generator und angeschlossene Geräte beschädigt werden.

- Reparatur- und Einstellungsarbeiten dürfen nur von autorisierten, geschulten Fachkräften ausgeführt werden.

- Wichtig: Kraftstoff und Kraftstoffdämpfe sind leicht entzündlich und explosiv.

- Explosionsgefahr: Generator niemals in Räumen nutzen, in denen sich brennbare Materialien befinden.

- Kraftstofftank niemals in der Nähe von offenen Flammen, Feuer oder Funken nachfüllen oder leeren. Nicht rauchen!
Wichtig: Trotz Abluftschlauch können giftige Verbrennungsgase entweichen. Öffnung des Abluftschlauches niemals auf brennbare Materialien richten; es besteht Brandgefahr.

- Grundsätzlich den Motor abstellen, bevor Sie den Generator transportieren oder Kraftstoff nachfüllen.

- Beim Nachfüllen darauf achten, dass kein Kraftstoff auf Motor und Auspuff gerät.

- Generator auf einer sicheren, ebenen Unterlage aufstellen. Generator im Betrieb niemals drehen, kippen oder versetzen.

- Generator beim Transport gegen Verrutschen und Umkippen sichern.

- Gegen elektrische Gefährdungen absichern.

- Generator nicht an die öffentliche oder Hausstromversorgung anschließen; andernfalls kann es zu Beschädigungen des Generators und anderer Elektrogeräte kommen.

- Dafür sorgen, dass der Generator

niemals mit Regen, Schnee oder sonstiger Feuchtigkeit in Berührung kommt.

- Generator niemals mit feuchten oder gar nassen Händen berühren.

- Nutzen Sie niemals defekte oder beschädigte Elektrogeräte; dies gilt auch für Verlängerungskabel und Steckverbindungen.

- Beim Einsatz im Freien ausschließlich für den Außeneinsatz geeignete und entsprechend gekennzeichnete (H07RN-F) Kabel verwenden.

- Die Gesamtlänge von Verlängerungskabeln darf bei 1,5 mm² Querschnitt 50 m, bei 2,5 mm² Querschnitt 100 m nicht überschreiten.

- Wichtig: Verbrennungsgefahr. Abgassystem und Motor nicht berühren.

- Der Generator wird von einem Verbrennungsmotor angetrieben, der eine starke Erwärmung im Bereich des Auspuffs (gegenüber den Steckdosen) bewirkt. Halten Sie sich daher von diesen Stellen fern; es besteht Verbrennungsgefahr.

- Keine mechanisch angetriebenen oder heißen Teile berühren. Schutzvorrichtungen nicht entfernen.

- Kinder müssen vom Generator ferngehalten werden.

- Wichtig: Vergiftungsgefahr; Abgase nicht einatmen.

- Generator niemals in unbelüfteten Räumen oder in der Nähe von leicht entflammaren Gegenständen betreiben. Beim Betrieb des Generators in gut belüfteten Räumen müssen die Abgase über einen Abluftschlauch direkt ins Freie geleitet werden.

- Generator mindestens 1 m von Gebäuden

und angeschlossener Ausrüstung entfernt aufstellen.

- In der Nähe des Gerätes geeigneten Gehörschutz tragen.

- Die in den technischen Daten erwähnten Angaben zu Schallleistung (LWA) und Schalldruck (LWM) sind Emissionswerte, die nicht zwingend den tatsächlichen Werten am Arbeitsplatz entsprechen müssen. Da eine Wechselbeziehung zwischen Emissions- und Immissionswerten besteht, stellen diese Werte keine zuverlässige Basis zur Bemessung eventuell erforderlicher weiterer Sicherheitsmaßnahmen dar. Zu den Faktoren, die sich auf den tatsächlichen Immissionspegel hinsichtlich des Bedieners auswirken, zählen sowohl Eigenschaften des Arbeitsbereiches, weitere Schallquellen, Anzahl der Maschinen und sonstige Vorgänge in der Nähe als auch der Zeitraum, in welchem der Bediener dem Betriebsgeräusch ausgesetzt wird. Zusätzlich kann der zulässige Immissionspegel von Land zu Land unterschiedlich definiert werden. Dennoch können diese Informationen zur Einschätzung der Gefahren und Risiken durch den Bediener beitragen.

VORSICHT!

Lesen Sie sämtliche Sicherheitshinweise und Anweisungen.

Jegliche Nichtbeachtung der Sicherheitsvorgaben und Anweisungen kann zu Stromschlägen, Bränden und/oder schweren Verletzungen führen.

Bewahren Sie Sicherheitshinweise und Anleitungen an einem sicheren Ort auf, damit Sie künftig darin nachlesen können.

3. Bestimmungsgemäßer Einsatz

Beachten Sie unbedingt die Beschränkungen in den Sicherheitshinweisen. Der Generator dient dazu, Elektrowerkzeuge und Lichtquellen mit Elektrizität zu versorgen. Beim Einsatz des Gerätes zum Speisen von Haushaltsgeräten informieren Sie sich zuvor anhand der Dokumentation des Herstellers über die Eignung des jeweiligen Gerätes. In Zweifelsfällen holen Sie bitte den Rat eines autorisierten Händlers ein. Das Gerät darf nur für seinen bestimmungsgemäßen Einsatzzweck genutzt werden. Jegliche sonstige Verwendung wird als Missbrauch betrachtet. Bei Schäden oder Verletzungen, die durch eine solche Anwendung entstehen, haftet der Anwender/Bediener, nicht der Hersteller.

Dieses Gerät wurde für Anwendungen entwickelt, die eine Stromversorgung mit 230V Wechselspannung 230 V.

4. Technische Daten

Generatortyp:	Synchron
Schutzklasse:	IP 23M
Nennspannung Urated:	230 V/12 V d.c.
Dauernennleistung Prated (S1):	4,0 kW
Maximalleistung Pmax (S2):	4,5 kW (S2, 2 min)
Wechselspannung	
Nennstrom Irated:	17.4 A
Frequenz Frated:	50 Hz
Leistungsfaktor $\cos \varphi$:	1
Leistungsklasse:	G1

Betriebsmodus S1 (Dauerbetrieb)

Das Gerät arbeitet dauerhaft mit der angegebenen Leistungsabgabe.

Betriebsmodus S2 (zeitweiliger Betrieb)

Das Gerät arbeitet kurzzeitig mit

der angegebenen Leistungsabgabe. Anschließend muss das Gerät zum Schutz vor Überhitzung eine Weile ausgeschaltet bleiben.

Antriebsausführung:	Fremdbelüfteter Einzyylinder-Viertaktmotor, OHV
Zündkerze:	LG F6TC
Hubraum:	389 cm ³
Tankkapazität:	28 L
Motoröl:	Ca. 1,1 L (15W40/<0 °C: 5W30)
Gewicht:	78 kg
Schallleistung, L _{WA} :	97 dB(A)
Maximaltemperatur:	40 °C
Maximale Höhe (über NN):	1000 m

5. Aufbau

1. Tankanzeige
2. Tankdeckel
3. 230 V-Steckdosen
4. 12 V-Gleichspannungsausgang
5. Erdungsanschluss
6. Überlastungsschutz
7. Voltmeter
8. Öleinfüllstopfen
9. Ölablaufstopfen
10. Ein-/Ausschalter
11. Chokehebel
12. Startseil
13. Kraftstoff-Absperrhahn
14. Räder
15. Tragegriff
16. GummifüÙe
17. Schraubenschlüssel
18. Gleichspannungsausgang-Adapterkabel
19. Radmontageset
20. Luftfilterset
21. Zündkerze
22. Zündkerzenschlüsselset

6. Vor dem ersten Anlauf

6.1 Räder anbringen (B4-B5)

1. Zuerst ein Ende der Radwelle (Teil 20) durch das Loch im Rahmen führen und mit

Unterlegscheibe und Mutter fixieren.

2. Den Anschluss durch das andere Ende der Radwelle führen, das Rad und die Unterlegscheibe anbringen und mit der Mutter fixieren.

3. Montieren Sie das Rad an der linken Seite auf dieselbe Weise.

Wichtig:

Das Rad wird nicht aufgepumpt geliefert, muss daher mit Luft beaufschlagt werden; Maximaldruck: 3 bar/0,3 MPa

6.2 GummifüÙe anbringen (B7-B8)

Setzen Sie den Fuß (Nr. 16) wie abgebildet an den Rahmen an. Führen Sie den Bolzen durch die Öffnungen in Rahmen und Fuß, anschließend mit einer Mutter fixieren. Bringen Sie anschließend die restlichen drei Bolzen auf dieselbe Weise an.

6.3 Transportgriff anbringen (B6)

Die Halterung für den Tragegriff (Teil 15) wie gezeigt an den Rahmen setzen. Die Schraube durch das Loch im Rahmen und das Loch in der Griffhalterung führen. Anschließend mit einer Mutter fixieren. Dann die andere Schraube auf die gleiche Weise befestigen.

Der Benutzer kann die Position des Tragegriffs anpassen. Zum Bewegen des Generators den Tragegriff in die offene Position drehen.

6.4 Elektrische Sicherheit

- Versorgungskabel und angeschlossene Ausrüstung müssen sich in einwandfreiem Zustand befinden.

- Generator nur mit Geräten betreiben, deren Spannungsspezifikationen mit der

Ausgangsspannung des Generators übereinstimmen.

- Generator niemals an das öffentliche Stromnetz (Steckdose) anschließen.
- Anschlusskabel von Verbrauchern so kurz wie möglich halten.

6.5 Umweltschutz

- Verschmutzte Wartungsmaterialien und Betriebsstoffe bei einer geeigneten Sammelstelle abgeben.

- Verpackungsmaterialien, Metalle und Kunststoffe recyceln.

6.6 Erdungsanschluss

Das Gehäuse kann zum Ableiten statischer Elektrizität geerdet werden. Dazu schließen Sie ein Ende des Erdungskabel an den Erdungsanschluss am Generator (Nr. 5), das andere Ende an einen externen Erdungsanschluss (beispielsweise einen Erdungsstab) an.

7. Betrieb

7.1 Vor dem Start des Generators

Der Motor muss vor dem Start unbedingt mit Motoröl und Kraftstoff befüllt werden (Abbildung 12).

- Kraftstofffüllstand prüfen, gegebenenfalls nachfüllen.

- Für ausreichende Belüftung des Generators sorgen.

- Vergewissern, dass der Stecker des Zündkabels fest auf der Zündkerze steckt.

- Unmittelbare Umgebung des Generators

gründlich inspizieren.

- Sämtliche eventuell an den Generator angeschlossenen Elektrogeräte vom Generator trennen.

- Von Feuchtigkeit und Staub fernhalten.
Zulässige Umgebungstemperatur: -10 bis +40 °C. Maximale Einsatzhöhe: 1000 m über dem Meeresspiegel. Relative Luftfeuchtigkeit: 90 % (nicht kondensierend)

7.2 Motor starten (Wendestarters)

- Kraftstoff-Absperrhahn (Nr. 13) durch Drehen in Position „I“ öffnen.

- Ein-/Ausschalter (Nr. 10) in die Position „I“ bringen.

- Chokehebel (Nr. 11) in die Position IØI bringen.

- Motor durch kräftiges (jedoch nicht ruckartiges) Ziehen des Startseils (Nr. 12) starten. Falls der Motor nicht anspringen sollte, erneut ziehen.

- Nach Anlauf des Motors Chokehebel (Nr. 11) wieder in die ursprüngliche Position bringen.

Wichtig!

Beim Starten kann das Startseil beim Anspringen des Motors ruckartig zurückgezogen werden. Tragen Sie beim Starten daher Schutzhandschuhe

7.3 Verbraucher an den Generator anschließen

Schließen Sie die gewünschten Elektrogeräte an die Steckdosen (3) an.

Wichtig:

- Generator nicht an die öffentliche oder Hausstromversorgung anschließen;

andernfalls kann es zu Beschädigungen des Generators und anderer Elektrogeräte kommen.

- In folgenden Fällen schalten Sie das Gerät sofort ab und wenden sich an den Kundendienst:

- Bei ungewöhnlichen Vibrationen oder Geräuschen.

- Bei offensichtlichen Überlastungen oder Fehlzündungen des Motors.

Hinweis: Bestimmte Elektrogeräte (z. B. elektrische Stichsägen oder Bohrmaschinen) können bei unterschiedlichen Einsatzbedingungen mehr Strom als gewöhnlich verbrauchen.

Das mitgelieferte DC-Verbindungskabel für den Anschluss an ein 12-V-Gleichstromgerät benutzen.

Wichtig!

Der DC-Ausgang des Generators ist nicht für präzise Stromkreise geeignet. Nutzen Sie ihn nicht für den Betrieb von präzisen Gleichstromgeräten.

Wenn der Generator für den Betrieb eines Heizgeräts genutzt wird, sollte das betriebene Heizgerät von dem Generator ferngehalten werden.

7.4 Motor abstellen

- Generator vor dem Abschalten noch einen Moment ohne angeschlossene Verbraucher laufen lassen; so kann sich das Gerät abkühlen.

- Ein-/Ausschalter (Nr. 10) in die Position „0“ bringen.

- Kraftstoff-Absperrhahn schließen.

7.5 Steckdosen-Überlastungsschutz

Wichtig!

Der Generator ist mit einer Überlastsicherung ausgestattet. Dieser schaltet die Anschlussdosen ab (3). Die Anschlüsse können durch Zurücksetzen des Lastschalters wieder eingeschaltet werden.

Wichtig! Reduzieren Sie in solchen Fällen die Stromaufnahme angeschlossener Verbraucher, trennen Sie defekte Geräte.

Wichtig! Ein defekter Überlastungsschutz muss gegen einen Überlastungsschutz identischer Ausführung mit denselben Leistungsdaten ausgetauscht werden. Wenden Sie sich bei Reparaturbedarf bitte an den Kundendienst.

8. Reinigung, Wartung und Lagerung

Bevor Sie das Gerät reinigen oder warten, schalten Sie den Motor ab und ziehen den Zündkerzenstecker von der Zündkerze ab.

8.1 Reinigung

- Halten Sie sämtliche Sicherheitseinrichtungen, Belüftungsöffnungen und das Motorgehäuse möglichst frei von Staub und anderen Verunreinigungen. Wischen Sie das Gerät mit einem sauberen Tuch ab oder reinigen Sie es mit Druckluft bei geringem Druck.

- Wir empfehlen, das Gerät gleich nach jedem Einsatz zu reinigen.

- Reinigen Sie das Gerät regelmäßig mit einem feuchten Tuch und etwas milder Seife. Verwenden Sie keine Reinigungsmittel und keine Lösungsmittel; solche Substanzen können die Kunststoffteile des Gerätes angreifen. Achten Sie darauf, dass kein Wasser und keine anderen Flüssigkeiten in

das Gerät eindringen können.

8.2 Luftfilter (Abbildungen 10 – 11)

Bitte lesen Sie auch die Wartungshinweise.

- Reinigen Sie den Luftfilter regelmäßig, tauschen Sie ihn bei Bedarf aus.

- Entfernen Befestigungsschraube an der Luft filtercover (Abb. 10).

- Nehmen Sie die Filterelemente heraus (Abbildung 11).

Wichtig!

- Verwenden Sie keinerlei Scheuermittel oder Kraftstoffe zum Reinigen des Luftfilters.

- Reinigen Sie die Elemente durch Ausklopfen. Bei hartnäckigen Verschmutzungen reinigen Sie den Filter zunächst mit Seifenwasser, anschließend spülen Sie mit klarem Wasser gut nach und lassen den Filter an der Luft, bevor Sie ihn wieder einsetzen.

- Anschließend in umgekehrter Reihenfolge wieder einbauen.

8.3. Zündkerze (Abbildung 9)

Prüfen Sie die Zündkerze (Nr. 21) nach 50 Betriebsstunden auf Verschmutzungen; bei Bedarf mit einer Drahtbürste reinigen. Anschließend prüfen und reinigen Sie die Zündkerze alle 50 Betriebsstunden.

- Ziehen Sie den Zündkerzenstecker drehend ab.

- Drehen Sie die Zündkerze mit dem mitgelieferten Zündkerzenschlüssel heraus.

- Anschließend in umgekehrter Reihenfolge wieder einbauen.

8.4 Öl wechseln und Ölstand (vor dem Einsatz des Gerätes) prüfen (Abbildung 12-14)

Das Motoröl lässt sich am einfachsten wechseln, wenn der Motor reguläre Betriebstemperatur erreicht hat.

- Ausschließlich Motoröl (15W40/<0 °C: 5W30) verwenden.

8.4.1 Öl nachfüllen. (B12)

Den Öleinfüllstutzen durch Abschrauben des Deckels öffnen (8).

Mit einer Ölkanne genau 0,6 l Motoröl einfüllen.

Oder siehe Angaben unter 8.4.2.

Den Deckel des Öleinfüllstutzens wieder aufschrauben.

8.4.2 Den Ölstand prüfen. (B13)

Den Generator auf eine leicht geneigte Fläche stellen, sodass der Messstab in der richtigen Position ist.

Die Öleinfüllschraube abschrauben und das Öl vom Messstab abwischen."

Den Ölmesstab ohne die Schraube zurück in den Ölbehälter stecken.

Wichtig:

Schrauben Sie den Ölpeilstab zum Prüfen des Ölstandes nicht ein – nur bis zum Beginn des Gewindes einschieben.

Den Messstab prüfen; der Ölstand muss zwischen den Markierungen "H" und "L" liegen.

8.4.3 Verbrauchtes Öl ablassen (B14)

- Öffnen Sie den Öleinfüllstopfen (Nr. 8).

- Öffnen Sie den Ölablassstopfen (Nr. 10), lassen Sie das heiße Motoröl in eine

Auffangschale ablaufen.

- Nach dem Abfließen des Altöls verschließen Sie den Ölablassstopfen und stellen den Generator wieder auf einen ebenen Untergrund.

8.4.4 Das Motoröl wechseln

- Zum Wechseln des Motoröls siehe Angaben unter 8.4.3 und 8.4.1.

8.5 Ölmenge-Abschaltung

Dieser Generator verfügt über einen Öl-Füllstandmelder.

Die Ölmenge-Abschaltung (Nr. 10) spricht an, wenn sich zu wenig Öl im Motor befindet. In diesem Fall lässt sich der Motor nicht starten oder schaltet sich nach kurzer Zeit von selbst ab. Der Motor kann erst dann wieder gestartet werden, nachdem Öl nachgefüllt wurde (siehe 8.4).

8.6 Lagerung

Wenn der Generator längere Zeit nicht benutzt werden soll (mehr als 3 Monate) sollten die folgenden Punkte beachtet werden:

- Sicherstellen, dass der Treibstofftank leer ist.

Wenn der Treibstofftank des Generators nicht vollständig verschlossen ist, kann die längere Lagerung des Treibstoffes dazu führen, dass sich die Treibstoffeigenschaften verschlechtern.

- Sicherstellen, dass sich kein Treibstoff im Vergaser befindet.

Zum Leeren des Vergasers die Auslassschraube des Vergasers abschrauben. Den Treibstoff innen auffangen. Dann die Schraube wieder

einschrauben. (B15)

Treibstoffrückstände können den Vergaser verstopfen.

- Sicherstellen, dass sich kein Öl im Motor befindet.

Zum Ausleeren des Öls siehe Angaben unter 8.4.3.

Wenn das Öl länger steht, können sich seine Eigenschaften verschlechtern. Altes Öl kann den Ölsensor verstopfen.

Wichtig!

Den Generator nicht im Freien lagern.

9. Transport

VORSICHT!

Wenn das Gerät abrutscht oder herunterfällt, können Hände und Füße gequetscht werden.

- Den Generator an den Transportgriffen tragen.
- Den Generator gleichmäßig anheben.
- Den Generator zum Betriebsort tragen.
- Den Generator gleichmäßig absetzen.

10. Problemlösung

Fehler	Ursache	Abhilfe
Motor startet nicht	Ölmangel-Abschaltung ausgelöst Zündkerze verschmutzt oder verschlissen Kein Treibstoff Batteriespannung zu gering	Ölstand prüfen, gegebenenfalls auffüllen Zündkerze reinigen oder austauschen (Elektrodenabstand 0,6 mm) Kraftstoff nachfüllen/Position des Kraftstoff-Absperrhahns prüfen Batterie aufladen
Generatorspannung zu hoch oder zu niedrig	Schaltung oder Kondensator defekt Überlastungsschutz ausgelöst Luftfilter verschmutzt	Händler kontaktieren Überlastungsschutz rücksetzen, elektrische Last reduzieren Filter reinigen oder austauschen

11. Wartungsplan

Reguläre Wartungsabstände Nach der angegebenen Anzahl von Monaten oder Betriebsstunden durchführen – je nachdem, welche Zeit zuerst abgelaufen ist.		Erster Einsatz	Erster Monat oder 20 Stunden	Alle 3 Monate oder 50 Stunden	Alle 6 Monate oder 100 Stunden	Jährlich oder nach jeweils 200 Stunden
Element						
Motoröl	Füllstand prüfen	0				
	Wechseln		0		0	
Luftfilter	Prüfen	0				
	Reinigen			0 (1)		
Zündkerze	Prüfen, nachstellen			0		
	Austauschen				0	
Funkenfänger	Reinigen				0	
Ventilspiel	Prüfen, nachstellen					0 (2)
Verbrennungsraum	Reinigen	Alle 300 Stunden (2)				
Kraftstofftank und -Filter	Reinigen				0 (2)	
Kraftstoffleitung	Prüfen	Alle 2 Jahre (bei Bedarf austauschen) (2)				
Anmerkungen:						
(1) Wartungsabstände beim Einsatz in staubiger Umgebung verkürzen.						
(2) Diese Elemente sollten vom Kundendienst gewartet werden. Lesen Sie bitte in den Wartungshinweise nach.						
Bei Nichtbeachtung des Wartungsplans können Ausfälle eintreten, die nicht durch die Garantie abgedeckt werden.						

Importante!

Quando si utilizza il prodotto osservare alcune semplici precauzioni per evitare infortuni o Danni. Si prega di leggere attentamente e interamente le istruzioni e le precauzioni di sicurezza. Conservare questo manuale con cura, in modo che le informazioni siano sempre accessibili in caso di necessità. Se si fa utilizzare questo prodotto ad una terza persona, fornire questo manuale. Non si accettano rimostranze per danni o incidenti dovuti alla mancata osservazione di queste istruzioni e delle precauzioni di sicurezza.

1. Descrizione dei simboli



Leggere attentamente le istruzioni di sicurezza prima di utilizzare il generatore.



Durante il funzionamento vengono prodotti gas tossici come in monossido di carbonio (che è un gas incolore ed inodore) che possono provocare asfissia.



Usare il generatore solo all'esterno.



Prima di rifornire di carburante spegnere il motore e lasciarlo raffreddare. Il carburante è estremamente infiammabile ed in alcune condizioni può essere esplosivo. Rifornire di carburante solo in spazi ben aerati assicurandosi che non ci siano fiamme libere o sigarette accese. Ogni schizzo di carburante deve essere immediatamente asciugato.



Durante il funzionamento il motore diventa incandescente. Lasciare raffreddare il motore prima di mettere via o rifornire il generatore. Non toccare il motore per prevenire il rischio di ustioni.



Il generatore non deve essere collegato alla rete elettrica pubblica. In caso di collegamento improprio esiste il rischio di incendio e di danni alla proprietà o alle persone per elettrocuzione.



Attenzione: quando il generatore è in funzione sono presenti tensioni pericolose per la salute umana. Spegnerne sempre il generatore prima di effettuare la manutenzione.



Utilizzare protezioni per l'udito quando si è nei pressi del generatore in funzione.



Scollegare tutte le apparecchiature elettriche dalle prese quando si effettua la manutenzione o quando si lascia il generatore incustodito.



Attenzione: la benzina è altamente volatile, infiammabile ed esplosiva.



Attenzione: la benzina è altamente volatile, infiammabile ed esplosiva.

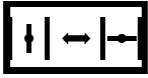

Leva dell'aria



Leva della benzina



Indicatore di livello del carburante



Voltmetro

I/O

Accensione/spengimento (ON/OFF)



Corrente alternata (AC)

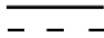

Corrente diretta (DC)



Dispositivo di protezione sovraccarichi

2. Indicazioni generali di sicurezza

-Non effettuare modifiche al generatore.

-Per la manutenzione devono essere utilizzati solo componenti originali.

-Non effettuare modifiche sul motore o sul generatore.

-La leva dell'acceleratore non deve essere sostituita. Il generatore o gli attrezzi che vengono collegati potrebbero subire danni.

-Riparazioni o modifiche possono essere

effettuate esclusivamente da personale autorizzato.

-Importante: la benzina e i suoi fumi sono altamente combustibili ed esplosivi.

-Rischio di esplosione: non utilizzare il generatore in ambienti dove siano presenti materiali combustibili.

-Non rifornire o svuotare il serbatoio vicino a fiamme libere o scintille. Non fumare durante l'operazione!

Importante: i gas di scarico tossici possono propagarsi nonostante il tubo di scarico. Per evitare il rischio di incendio, non dirigere il tubo di scarico verso materiali infiammabili.

-Spegnerne sempre il motore quando si sposta o rifornisce il generatore.

-Assicurarsi che quando si effettua il rifornimento non vi siano schizzi di carburante sul motore o sulla marmitta.

-Posizionare il generatore in una posizione sicura e piana. Non girare, spostare o inclinare il generatore quando è acceso.

-Durante il trasporto assicurare il generatore per evitare scivolamento o ribaltamento.

- Proteggersi dal rischio elettrico.

-Queste prese possono essere alimentate sia in modalità S1 (continua) che in modalità S2 (temporanea)

-Non utilizzare il generatore sotto pioggia o neve.

-Non toccare il generatore con le mani bagnate.

-Non usare equipaggiamenti elettrici danneggiati o rotti (questo vale anche per le

prolunghe o le spine elettriche).

-Quando si lavora all'esterno, utilizzare esclusivamente prolunghe elettriche approvate per l'uso esterno e che siano marchiate H07RN-F.

-La lunghezza totale della prolunga non può superare i 50 metri se la sezione è di 1,5 mm², o i 100 metri se la sezione è di 2,5 mm².

-Importante: pericolo di ustione. Non toccare il sistema di scarico o l'unità motore.

-Il generatore è azionato da un motore a scoppio, che produce calore nella zona di combustione (dal lato opposto rispetto alle prese elettriche) ed in quella di scarico. Non toccare queste superfici per evitare ustioni.

-Non toccare parti meccaniche in movimento o calde. Non rimuovere le protezioni.

-Tenere i bambini lontano dal generatore.

-Importante: pericolo di avvelenamento, non inalare i gas di scarico.

-Non utilizzare il generatore in aree non ventilate o in prossimità di liquidi o gas infiammabili. Quando si utilizza il generatore in ambienti ventilati, i gas di scarico devono essere incanalati direttamente fuori dall'ambiente tramite un tubo di scarico.

-Tenere il generatore ad almeno 1m da edifici o dagli attrezzi ad esso collegati.

-Indossare dispositivi di protezione per l'udito quando si è in prossimità del generatore acceso.

-I valori inseriti nei dati tecnici riguardanti il livello di potenza sonora (LWA) ed il livello di pressione sonora (LWM) sono valori di emissioni e non rappresentano necessariamente valori adatti ad un luogo

di lavoro. Poiché c'è una correlazione tra emissioni e livelli di immissione, questi valori non sono un parametro sufficiente per decidere quali precauzioni aggiuntive potrebbero essere necessarie. Altri fattori che possono influenzare le immissioni sono il tipo di ambiente, eventuali altre sorgenti, il numero di altri macchinari in funzione in prossimità. Inoltre, il livello di immissioni consentito può variare da Paese a Paese. L'utente può usare comunque questa informazione per proteggersi in maniera migliore da pericoli legati all'utilizzo della macchina.

ATTENZIONE!

Leggere tutte le istruzioni e norme di sicurezza.

Ogni errore nel seguire le istruzioni di sicurezza può provocare shock elettrico, incendi e/o seri infortuni.

Tenere questo libretto in un posto sicuro per eventuali consultazioni future.

3. Utilizzo corretto

Assicurarsi di osservare le indicazioni nelle istruzioni di sicurezza. Il generatore è progettato per alimentare elettricamente dispositivi elettrici o di illuminazione.

Quando si usa l'apparecchio per alimentare elettrodomestici assicurarsi che questo sia possibile in accordo con le istruzioni del costruttore. In caso di dubbio chiedere ad un rivenditore autorizzato dell'elettrodomestico. La macchina deve essere utilizzata solo per gli scopi indicati. Ogni altro utilizzo è considerato improprio. Per ogni danno o infortunio a causa di utilizzo improprio sarà responsabile legalmente l'utilizzatore e non il costruttore.

Questo dispositivo è progettato per attrezzature alimentate con una sorgente di corrente alternata a 230V nel caso di 230 V.

4. Dati tecnici

Tipo di generatore:	sincrono
Livello di protezione:	IP23M
Tensione dichiarata Urated:	230 V ~/1x12 V d.c.
Potenza continua dichiarata Prated(S1):	4,0 KW
Potenza massima Pmax (S2):	4,5 KW (S2, 2 min)
Corrente dichiarata Irated:	17.4 A
Frequenza Frated:	50 Hz
Fattore di potenza cosφ:	1
Classe di potenza:	G1

Modalità di funzionamento S1 (utilizzo continuo)

La macchina può funzionare per un lungo periodo con il carico indicato

Modalità di funzionamento S2 (utilizzo

temporaneo)

La macchina può alimentare per un tempo ridotto il carico indicato. Dopo questo tempo, la macchina deve essere spenta per evitare il surriscaldamento.

Caratteristica del motore:	mono cilindro, raffreddamento ad aria, 4 tempi OHV
Candela:	LG F6TC
Cilindrata:	389 cm ³
Capacità serbatoio carburante:	28 litri
Olio per motori:	1,1 litri (15W40/<0 °C: 5W30)
Peso:	78 Kg
Livello di potenza sonora garantito:	97 dB(A)
Temperatura massima di utilizzo:	40 °C
Altitudine massima (s.l.m.):	1000 metri

5. Componenti (Fig. 1-7)

1. Indicatore del carburante
2. Tappo della benzina
3. Prese 230 V ~
4. Uscita 12 V DC
5. Connessione a terra
6. Protezione dal sovraccarico
7. Voltmetro
8. Tappo del serbatoio dell'olio
9. Tappo di scarico dell'olio
10. Interruttore ON/OFF
11. Leva dell'aria
12. Corda di avviamento
13. Rubinetto della benzina
14. Ruote
15. Maniglia
16. Piedini di gomma
17. Chiave inglese
18. Cavo adattatore per l'uscita DC
19. Attrezzi per il montaggio delle ruote
20. Filtro dell'aria
21. Candela
22. Set per la sostituzione della candela

6. Prima dell'utilizzo del generatore

6.1 Assemblaggio delle ruote (B4-B5)

1. Inserire il perno ruota attraverso il foro nell'intelaiatura e fissarlo con rondella e dado.
2. Fissare gli altri elementi usando la stessa procedura.
3. Assemblare l'altra ruota seguendo la stessa procedura.

Importante: la ruota deve essere gonfiata fino a una pressione massima di 3 bar /0.3 MPa.

6.2 Montaggio dei piedini di gomma (B7-B8)

Tenere il piedino (16) contro l'intelaiatura come mostrato in figura. Prima inserire il fermo attraverso il buco nell'intelaiatura e quello nel piedino quindi fermarlo con un bullone. Assicurare gli altri tre fermi usando la stessa procedura.

6.3 Montaggio della maniglia per il trasporto (B6)

Fissare il supporto come illustrato (pezzo 15) Far passare la vite attraverso il foro del telaio e il foro del supporto. Successivamente fissare con un dado. Poi fissare anche l'altra vite.

L'utilizzatore può adattare la posizione della maniglia. Per spostare il generatore girare la maniglia in posizione di presa.

6.4 Sicurezza elettrica

-I cavi per l'alimentazione elettrica e gli strumenti per il collegamento degli apparecchi devono essere in perfette condizioni.

-Il generatore deve alimentare esclusivamente attrezzi le cui specifiche siano conformi alla tensione di uscita del generatore.

-Mai collegare il generatore alla rete elettrica.

-Fare in modo che la lunghezza del cavo di alimentazione degli attrezzi sia la più corta possibile.

6.5 Sicurezza ambientale

Smaltire i materiali utilizzati negli appositi punti di raccolta.
Riciclare i materiali di imballaggio.

6.6 Connessione a terra

Il generatore può essere collegato a terra per scaricare l'energia statica. Per fare questo, collegare un capo di un cavo elettrico alla connessione a terra del generatore (5) e l'altro capo ad una messa a terra esterna.

7. Utilizzo

7.1 Prima di avviare il generatore

- Controllare il livello del carburante e rifornire se necessario.
 - Assicurarsi che il generatore sia in una zona sufficientemente ventilata
 - Assicurarsi che il cavo di avviamento sia collegato alla candela.
 - Ispezionare le immediate vicinanze del generatore.
 - Scollegare qualunque apparecchiatura elettrica che sia già collegata al generatore.
 - Non esporre gli accessori a polvere o detriti.
- Temperatura di utilizzo: da -10 a +40 gradi centigradi. Altezza massima sul livello del mare 1000m. Umidità relativa 90%.

7.2 Avviare il motore (avviamento reversibile)

- Aprire il rubinetto della benzina (13) girandolo nella posizione "I".
- Girare l'interruttore ON/OFF (10) nella posizione "I".
- Girare la leva dell'aria nella posizione |Ø|.
- Avviare il motore tramite la corda di avviamento (11) tirandola con forza. Se il motore non si avvia, riprovare.
- Dopo che il motore si è avviato, spostare la leva dell'aria.

Importante!

Quando si avvia usando la corda di avviamento, il motore può dare un contraccolpo che può provocare infortuni alle mani. Indossare guanti protettivi durante l'avviamento.

7.3 Collegare utensili al generatore

Collegare l'utensile che si vuole utilizzare alle prese (3)

Importante:

-Non collegare il generatore alla rete di alimentazione domestica: questo potrebbe provocare danni al generatore o agli elettrodomestici presenti in casa.

-spegnere immediatamente il generatore e contattare un centro assistenza

-In caso di vibrazioni o rumori inusuali

-Se il motore appare in sovraccarico o fiammeggia.

Nota: alcuni utensili possono avere un consumo di potenza più elevato in particolari condizioni di utilizzo.

Utilizzare il cavo DC per collegamento a dispositivi DC 12 V

Importante!

L'uscita DC del generatore non è adatto per dispositivi di corrente continua. Non utilizzare per il funzionamento di dispositivi a corrente continua.

Se il generatore viene utilizzato per il funzionamento di impianti di riscaldamento si raccomanda di tenere lontano il generatore.

7.4 Spegner il motore

-Prima di spegnere il motore lasciarlo funzionare senza utensili collegati per qualche minuto in modo da lasciarlo raffreddare.

-Muovere l'interruttore ON/OFF nella posizione "0".

-Chiudere il rubinetto della benzina.

7.5 Sicurezza contro il sovraccarico per le prese

Importante!

Il generatore è dotato di un dispositivo di sicurezza contro il sovraccarico. Questo dispositivo disattiva le prese di corrente. Per riattivare le prese di corrente premere il dispositivo di sicurezza.

Importante! In caso di attivazione della sicurezza, ridurre il carico sul generatore o rimuovere eventuali utensili difettosi collegati al generatore.

Importante! Un dispositivo di sicurezza difettoso deve essere sostituito esclusivamente da un dispositivo identico e con le stesse caratteristiche tecniche. Se sono necessarie riparazioni consultare l'assistenza tecnica.

8. Pulizia, manutenzione e conservazione

Spegnere il motore e rimuovere la candela dall'alloggiamento prima di effettuare qualunque intervento di manutenzione.

8.1 Pulizia

-Tenere il più possibile il generatore (in particolare le ventole ed il corpo motore) puliti e privi di polvere.

Pulire il generatore con un panno asciutto o con aria compressa a bassa pressione.

-Raccomandiamo di pulire il generatore dopo ogni utilizzo (Importante: lasciarlo raffreddare prima di toccarlo)

-Pulire regolarmente il generatore con un panno umido (non bagnato) e sapone dolce.

Non usare solventi: potrebbero danneggiare le parti in plastica del generatore.

8.2 Filtro dell'aria (Fig. 10-11)

Leggere le seguenti informazioni di servizio.

-Pulire il filtro dell'aria a intervalli regolari e sostituirlo quando necessario.

- Rimuovere vite di fissaggio sul filtercover aria (Fig.10).

-Rimuovere gli elementi del filtro (Fig. 11)

Importante!

-Non usare detergenti abrasivi o petroli.

-Pulire gli elementi spolverandoli su una superficie piana.

In caso di incrostazioni pulire prima con acqua insaponata, quindi risciacquare con

acqua pulita e asciugare con aria.

-Montare nuovamente seguendo le istruzioni in senso inverso.

8.3 Candela (Fig. 9)

Controllare la candela a intervalli regolari ogni 50 ore di utilizzo. Se sporca di polvere o detriti pulire con una spazzola a fini di rame. Effettuare comunque la manutenzione ogni 50 ore di utilizzo.

-Rimuovere la copertura della candela con un oggetto appuntito.

-Rimuovere la candela con l'apposito attrezzo.

-Montare nuovamente seguendo le istruzioni in ordine inverso.

8.4 Cambio olio e controllo livello dell'olio (prima di utilizzare la macchina) (Fig. 12-14)

Il cambio dell'olio viene effettuato con più facilità quando il motore è a temperatura di esercizio. Si prega di leggere le istruzioni seguenti.

-Usare esclusivamente olio per motori (15W40/<0 °C: 5W30)

8.4.1 Rabbocco olio (B12)

Svitare il tappo dell' olio (8).

Versare 0,6 L di olio motore.

Oppure seguire indicazioni- vedi 8.4.2

Richiudere saldamente il tappo dell'olio.

8.4.2 Controllare il livello dell' olio (B13)

Posizionare il generatore leggermente inclinato per garantire presa ottimale della sonda di livello.

Togliere l'imbuto e pulire l'asta di livello con un panno pulito.

Inserire la sonda di livello.

Importante:

per verificare il livello di olio presente, non avvitare il tappo.

Controllare l'asta, mantenere il livello dell'olio tra "H" e "L".

8.4.3 Far uscire l'olio usato

-Togliere il tappo del serbatoio dell'olio (8)
-Rimuovere il tappo di drenaggio dell'olio (9) e lasciare fluire l'olio in un contenitore.
-Dopo che il vecchio olio è fuoriuscito, chiudere il tappo di drenaggio e mettere il generatore su una superficie orizzontale.

8.4.4 Cambiare l'olio

Per cambiare l'olio seguire indicazioni - vedi 8.4.3 e 8.4.1

8.5 Sensore di mancanza olio

Questo generatore dispone di un sensore livello olio.

Il dispositivo di sicurezza spegne il motore se è presente una quantità di olio insufficiente. In questo caso non sarà possibile riavviare il motore senza che questo venga spento dopo un breve periodo. Per riavviare il motore rabboccare l'olio.

8.6 Stoccaggio

In caso di non utilizzo prolungato (più di 3 mesi) osservare seguenti punti:

- Assicurarsi che il serbatoio è vuoto.
Una conservazione prolungata del carburante in un serbatoio non chiuso saldamente, può peggiorare le caratteristiche del carburante.

- Assicurarsi che non ci sia carburante nel carburatore.

Per svuotare il carburatore rimuovere il tappo drenaggio e lasciar fluire il carburante in un contenitore. Richiudere il tappo di drenaggio.(B15)

Residui di carburante possono intasare il carburatore

- Assicurarsi che non ci siano residui di olio nel motore.

Per provvedere al svuotamento dell'olio seguire le istruzioni - vedi 8.4.3

La conservazione prolungata di olio possono peggiorare le caratteristiche.Olio vecchio può intasare il sensore dell'olio.

Importante!

Non lasciare il generatore all'aperto.

9. Trasporto

Attenzione !

In caso di caduta o scivolamento l'unità può provocare seri infortuni a mani o piedi.

- Trasportare il generatore tenendolo dalle apposite maniglie.

- Sollevare il generatore con calma.

- Spostare il generatore fino al luogo di lavoro.

- Appoggiare il generatore lentamente.

10. Risoluzione problemi

Problema	Causa	Soluzione
Il motore non parte	Contatto nel sensore di mancanza olio Candela danneggiata Mancanza carburante Tensione della batteria troppo bassa	Controllare e rabboccare l'olio motore Pulire o sostituire la candela (spaziatura degli elettrodi 0.6 mm) Rifornire di carburante o aprire il rubinetto della benzina Cambiare la batteria
Il generatore eroga una tensione insufficiente o nessuna tensione	Capacità difettosa Controllore di sovraccarico attivato Filtro dell'aria sporco	Contattare il rivenditore Premere l'interruttore di sicurezza e ridurre il carico Pulire o sostituire il filtro

11. Scheda di manutenzione

Periodo di controllo. Effettuare la manutenzione ad ogni scadenza temporale o dopo ogni intervallo di utilizzo, a seconda di quale evento si verifichi per prim		Dopo ogni utilizzo	Ogni mese (o 20 ore)	Ogni 3 mesi (o 50 ore)	Ogni 6 mesi (o 100 ore)	Ogni anno (o 200 ore)
PEZZO						
Olio motore	Controllo livello	0				
	Sostituzione		0		0	
Filtro dell'aria	Controllo	0				
	Pulizia			0 (1)		
Candela	Controllo			0		
	Sostituzione				0	
Pulizia delle valvole	Controllo				0	
Parascintille	Pulire					0 (2)
Camera di combustione	Pulizia	Ogni 300 ore (2)				
Serbatoio	Pulizia				0 (2)	
Tubo del carburante	Controllo	Ogni 2 anni (sostituire se necessario) (2)				
<p>Attenzione:</p> <p>(1) Maggiore frequenza quando si utilizza il generatore in luoghi con alta presenza di polvere (es. cantieri)</p> <p>(2) Questi prodotti devono essere ottenuti presso il rivenditore.</p> <p>La mancata osservanza di queste istruzioni può provocare danni non coperti dalla garanzia.</p>						

Belangrijk!

Wanneer u de apparatuur gebruikt, moeten enkele veiligheidsvoorzorgsmaatregelen in acht genomen worden ter vermindering van letsel en schade. Gelieve de volledige bedieningsinstructies en veiligheidsregels zorgvuldig te lezen. Bewaar deze handleiding op een veilige plaats, zodat de informatie te allen tijde beschikbaar is. Indien u de apparatuur aan een andere persoon geeft, overhandig dan eveneens deze bedieningsinstructies en veiligheidsregels. Wij kunnen geen aansprakelijkheid voor schade of ongevallen aanvaarden, die een gevolg zijn van het verzuim om deze instructies en de veiligheidsinstructies na te leven.

1. Verklaring van de waarschuwingstekens en symbolen op de machine



Lees en begrijp de veiligheidsinstructies alvorens de generator te gebruiken.



Gedurende de bediening worden toxische gassen geproduceerd, bv. koolmonoxide (een kleurloos en geurloos gas); dit gas kan verstikking veroorzaken. Bedien de generator enkel in de buitenlucht, opdat adequate ventilatie gewaarborgd wordt.



Schakel de motor uit en laat hem afkoelen voordat u de generator bijtankt. Brandstof is uiterst ontvlambaar en kan onder bepaalde omstandigheden explosief zijn. Tank de generator enkel in goed geventileerde

omgevingen bij en zorg ervoor dat er geen open vlammen, vonken en sigaretten aanwezig zijn. Gemorste brandstof dient onmiddellijk opgeruimd te worden.



De uitlaat wordt tijdens de bediening zeer heet. Laat de motor afkoelen voordat u onderhoud, opslag en bijtanken uitvoert. Raak de uitlaat niet aan, ter vermindering van het risico op brandwonden en letsels.



De generator mag niet op het openbare stroomnet aangesloten worden. In geval van ongedeelijk aansluiten bestaat het risico op brand en beschadiging aan eigendom, waaronder elektrocutie van personen die de generator gebruiken en op het openbare stroomnet werken.



Waarschuwing dat er gevaarlijke spanning aanwezig is wanneer de generator in werking is. Schakel de generator altijd uit voordat u onderhoudswerkzaamheden uitvoert.



Draag oorbescherming wanneer u de generator gebruikt.



Ontkoppel alle apparatuur van de stopcontacten wanneer u onderhoudswerkzaamheden uitvoert of wanneer ze zonder toezicht en uitgeschakeld staat.



Waarschuwing: de benzine is zeer vluchtig, ontvlambaar en explosief.



Waarschuwing: controleer het oliepeil vóór bediening.

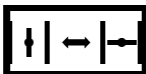

Chokehendel

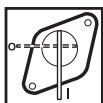

Benzinekraan



Brandstofmeter



Voltmeter

I/O

AAN/UIT



Wisselstroom (AC)

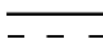

Gelijkstroom (DC)



Overbelastingsbeveiliging

2. Algemene veiligheidsinstructies

- Er mogen geen wijzigingen aan de generator worden aangebracht.

- Uitsluitend originele onderdelen mogen gebruikt worden voor onderhoud en

toebehoren.

- Er mogen geen wijzigingen worden aangebracht aan de instellingen van de motor of generator.

- De door de fabrikant vastgelegde snelheid mag niet gewijzigd worden. De generator of aangesloten apparatuur kan beschadigd worden.

- Reparaties en aanpassingswerkzaamheden mogen enkel door geautoriseerd en geschoold personeel uitgevoerd worden.

- Belangrijk: benzine en benzinedampen zijn uiterst brandbaar of explosief.

- Explosiegevaar: bedien de generator nooit in kamers met ontbrandbare materialen.

- Vul de tank niet bij en leeg deze niet in de nabijheid van open lichten, vuur of vonken. Niet roken!

Belangrijk: toxische uitlaatgassen kunnen ondanks de uitlaatslang ontsnappen. Met het oog op brandgevaar: richt de slang nooit rechtstreeks op ontvlambare materialen.

- Schakel de motor altijd uit wanneer u de generator transporteert en bijtankt.

- Zorg ervoor dat wanneer u de generator bijtankt, er geen brandstof op de motor of uitlaatpijp gemorst wordt.

- Plaats de generator in een veilige, effen positie. Draai, kantel of wijzig de positie van de generator niet terwijl hij in werking is.

- Beveilig de generator tegen verschuiven en kantelen tijdens transport.

- Neem voorzorgen tegen elektrisch gevaar.

- Sluit de generator niet op het huiselijke

stroomnet aan, aangezien dit schade aan de generator zelf of aan andere elektrische toestellen in uw huis kan veroorzaken.

- Bedien de generator nooit in de regen of sneeuw.
- Raak de generator nooit met natte handen aan.
- Gebruik nooit defecte of beschadigde elektrische uitrusting (dit geldt eveneens voor verleng snoeren en stekker aansluitingen).
- Wanneer u buitenshuis werkt, gebruik enkel verleng snoeren die goedgekeurd zijn voor gebruik buitenshuis en die overeenkomstig met H07RN-F gemarkeerd zijn.
- De totale lengte van de gebruikte verleng snoeren mag voor 1,5 mm² de 50 m niet overschrijden, en voor 2,5 mm² de 100 m.
- Belangrijk: gevaar voor brandwonden. Raak het uitlaatsysteem of de aandrijfeenheid niet aan.
- De generator wordt door een verbrandingsmotor aangedreven, die warmte in de omgeving van de uitlaat (aan de kant tegenover de stopcontacten) en de uitlaatuitgang opwekt. U dient dientengevolge uit de buurt van deze oppervlakken te blijven, met het oog op gevaar voor huidverbranding.
- Raak geen mechanisch aangedreven of hete onderdelen aan. Verwijder de beveiligingen niet.
- Kinderen dienen uit de buurt van de generator gehouden te worden.
- Belangrijk: vergiftigingsgevaar; uitwasemingen niet inademen.

- Bedien de generator nooit in niet geventileerde kamers of in een gemakkelijk ontvlambare omgeving. Wanneer u de generator in kamers met goede ventilatie gebruikt, moeten de uitlaatgassen rechtstreeks naar buiten geleid worden door een uitlaatslang.

- Plaats de generator ten minste 1 m verwijderd van gebouwen en de eraan verbonden apparatuur.

- Draag geschikte oorbescherming wanneer u zich in de nabijheid van de apparatuur bevindt.

- De in de technische gegevens aangehaalde waarden voor het geluidsvermogensniveau (LWA) en geluidsdruk niveau (LWM) zijn emissiewaarden en niet noodzakelijk betrouwbare waarden voor de werkplaats. Aangezien er een correlatie tussen emissie- en immissieniveaus bestaat, vormen de waarden geen betrouwbare basis om te beslissen of er al dan niet bijkomende voorzorgsmaatregelen nodig zijn. Factoren die het daadwerkelijke immissieniveau voor de gebruiker beïnvloeden, omvatten de eigenschappen van de werkomgeving, andere geluidsbronnen enz., het aantal machines en andere processen in de omgeving, alsmede de periode waarin de bediener aan het geluid wordt blootgesteld. Tevens kan het toegestane immissieniveau van land tot land verschillen. Desalniettemin kan de gebruiker aan de hand van deze informatie een betere inschatting van de toepasselijke gevaren en risico's maken.

OPGELET!

Lees alle veiligheidsregels en -instructies. Fouten die gemaakt worden op het vlak van naleving van de veiligheidsregels en -instructies kunnen een stroomschok, brand en/of ernstig letsel tot gevolg hebben.

Bewaar alle veiligheidsregels en -instructies op een veilige plaats voor toekomstig gebruik.

3. Geëigend gebruik

Zorg ervoor dat u de beperkingen in de veiligheidsinstructies in acht neemt. De generator is bedoeld om elektrische gereedschappen en lichtbronnen van elektriciteit te voorzien. Wanneer u het apparaat met huishoudtoestellen gebruikt, controleer dan de geschiktheid overeenkomstig de instructies van de respectieve fabrikant. In geval van twijfel, vraag een geautoriseerde verdeler van de respectieve apparatuur. De machine dient enkel voor het beoogd gebruik aangewend te worden. Elk ander gebruik wordt als verkeerd gebruik beschouwd. De gebruiker/bediener, en niet de fabrikant, is aansprakelijk voor alle beschadigingen of letsels van welke aard dan ook die hierdoor veroorzaakt worden.

Het apparaat is ontworpen voor toepassingen die werken met een wisselstroombron van 230V voor 230 V.

4. Technische gegevens

Generatortype:	Synchroon
Beschermingstype:	IP 23M
Nominale spanning U_{nom} :	230 V~/ 1x12 V d.c.
Nominaal duurvermogen P_{nom} (S1):	4,0 kW
Maximaal vermogen P_{max} (S2):	4,5 kW (S2, 2 min)
Nominale ingangsstroom I_{nom} :	17.4 A
Frequentie f_{nom} :	50 Hz
Arbeidsfactor $\cos \varphi$:	1
Arbeidsklasse:	G1

Bedieningsmodus S1 (continue bediening)

De machine kan continu bediend worden met de aangehaalde vermogensuitvoer.

Bedieningsmodus S2 (tijdelijke bediening)

De machine kan tijdelijk bediend worden met de aangehaalde vermogensuitvoer. Nadien moet de machine een tijdlang gestopt worden teneinde oververhitting te voorkomen.

Aandrijfmotorontwerp:

1 cilinder, persluchtgekoeld, 4-slags kopklep	
Bougie:	LG F6TC
Uitslag:	389 cm ³
Tankcapaciteit:	28 l
Motorolie: Ongev. 1,1 l (15W40/<0 °C: 5W30)	
Gewicht:	78 kg
Gegarandeerd geluidsvermogensniveau (L_{WA}):	97 dB(A)
Max. temperatuur:	40 °C
Max. hoogte (boven gemiddeld zeeniveau):	1000 m

5. Legenda (afb. 1-7)

1. Tankmeter
2. Brandstofdop
3. Uitgangen 230 V~
4. DC-uitvoer 12 V
5. Aarding
6. Overbelastingsbeveiliging
7. Voltmeter
8. Olieopvulplug
9. Olieaftapplug
10. Aan-/uitschakelaar
11. Chokehendel
12. Trekkoord
13. Benzinehaan
14. Wielen
15. Draaghendel
16. Rubberpoten
17. Moersleutel
18. Adapterkabel voor DC-uitgang
19. Assemblageset voor wielen
20. Luchtfilterset
21. Bougie
22. Sleutelset voor bougie

6. Alvorens de machine in werking te zetten

6.1 Wielassemblage (B4-B5)

1. Plaats eerst een uiteinde van de wielas (item 20) door de opening in het frame en maak het uiteinde vast met een moer en een plaatje.

2. Breng de connector aan over het andere uiteinde van de wielas en plaats het wiel en het plaatje. Vastmaken met de moer.

3. Zet het linkerwiel in elkaar volgens dezelfde procedure als hierboven.

Belangrijk:

Het binnenwiel moet opgeblazen worden, want het is met lage druk verscheept (max. meterdruk 3 bar/0,3 MPa).

6.2 Assemblage van de rubberpoten (B7-B8)

Houd de poot (item 16) tegen het frame zoals aangegeven. Plaats eerst de bout door het gat in het frame en het gat in de poot en maak dit vast met een moer. Zet vervolgens de andere drie bouten en moeren volgens dezelfde procedure vast.

6.3 Assemblage van de transporthendel (B6)

Plaats de houder van de draaghendel (item 16) tegen het frame zoals afgebeeld. Plaats de bout via de opening in het frame en de opening in de hendelhouder. Vervolgens vastzetten met een moer. Draai vervolgens de andere bout vast volgens dezelfde procedure.

De gebruiker kan de positie van de draaghendel aanpassen. Als de draaghendel in de open-stand wordt gedraaid, kan de generator worden verplaatst.

6.4 Elektrische veiligheid

- Elektrische stroomkabels en aangesloten apparatuur moeten in perfecte staat zijn.

- De generator dient enkel met apparatuur gebruikt te worden waarvan de spanningsspecificaties voldoen aan de uitvoerspanning van de generator.

- Sluit de generator nooit op de stroomvoorziening aan (fittinguitvoer).

- Houd de kabellengte tot bij de gebruiker zo kort mogelijk.

6.5 Milieubescherming

- Dank vervuild onderhoudsmateriaal en bedieningsmateriaal bij het geëigende inzamelpunt af.

- Recycle verpakkingsmateriaal, metaal en plastic.

6.6 Aarding

De behuizing mag met de aarde verbonden worden teneinde statische elektriciteit te ontladen. Hiervoor verbindt u één uiteinde van een kabel met de aardeaansluiting (5) op de generator en het andere uiteinde met een externe aarde (bijvoorbeeld een aardestaaf).

7. Bediening

7.1 Voordat u begint met de generator

U moet motorolie tanken (zie afb. 11) en brandstof ingieten voordat u de motor kunt starten.

- Controleer het brandstofpeil en vul bij indien nodig.

- Zorg ervoor dat de generator voldoende

geventileerd is.

- Zorg ervoor dat de onstekingskabel op de bougie is aangesloten.
- Inspecteer de onmiddellijke omgeving van de generator.
- Ontkoppel alle elektrische apparatuur die eventueel reeds op de generator aangesloten is.
- Stel de gereedschappen niet aan vochtigheid of stof bloot. Toelaatbare omgevingstemperatuur -10 tot +40 °C, max. hoogte boven zeeniveau 1000 m, relatieve vochtigheid: 90% (niet condenserend)

7.2 De motor starten (omkeerstarter)

- Open de benzinekraan (13) door hem naar positie I te draaien.
- Zet de AAN/UIT-schakelaar (10) in positie „I”.
- Zet de chokehendel (11) in positie [Ø].
- Start de motor door middel van de trekkoord (12); trek krachtig aan de hendel. Indien de motor niet start, trekt u nogmaals aan de hendel.
- Duw de chokehendel (11) terug nadat de motor is aangeslagen.

Belangrijk!

Wanneer u met de trekkoord start, kan de motor plotseling terugstoten wanneer deze opstart, hetgeen verwondingen aan de hand kan veroorzaken. Draag beschermende handschoenen wanneer u de apparatuur opstart.

7.3 Verbruikers op de generator aansluiten

Sluit de uitrusting die u gebruiken wilt op de fittinguitgangen (3) aan.

Belangrijk:

- Deze fittings kunnen continu geladen zijn (volgens S1- waarde) of tijdelijk (volgens S2-waarde).

- schakel de machine onmiddellijk uit en neem contact met uw onderhoudsstation op:

- In geval van ongebruikelijke trillingen of geluiden.

- Indien de motor overbelast lijkt of onstekingsfouten vertoont.

- Sluit de generator niet op het huiselijke stroomnet aan, aangezien dit schade aan de generator zelf of aan andere elektrische toestellen in uw huis kan veroorzaken. Merk op: sommige elektrische toestellen (figuurzagen, boren enz.) kunnen een groter stroomverbruik hebben wanneer ze in lastige omstandigheden gebruikt worden.

“Gebruik de geleverde gelijkstroomkabel om verbinding te maken met een 12 V gelijkstroomapparaat.

Belangrijk!

De gelijkstroomuitgang van de generator is niet behandeld door een precies elektrisch circuit.

Gebruik de uitgang nooit om een precies gelijkstrooinstrument van stroom te voorzien.

Bij gebruik van de generator voor de voeding van een verwarmingsapparaat. Houd het aangedreven verwarmingsapparaat op afstand van de generator.

7.4 De motor uitschakelen

- Voordat u de generator uitschakelt, laat u hem kortstondig zonder verbruikers draaien, zodat hij „afkoelt”.

- Zet de AAN/UIT-schakelaar (10) in positie

„0”.

- Sluit de benzinekraan.

7.5 Overbelastingsbeveiliging voor fittinguitgangen

Belangrijk!

De generator is uitgerust met een overbelastingsbeveiliging. Deze schakelt de connectors (3) uit. U kunt de connectors opnieuw starten door een reset van de stroomonderbreker (6).

Belangrijk! Indien dit gebeurt, reduceer dan de elektrische stroom die u van de generator afneemt of verwijder alle defecte aangesloten toestellen.

Belangrijk! Defecte overbelastingsbeveiligingen mogen enkel worden vervangen door overbelastingsbeveiligingen van een identiek ontwerp en met dezelfde prestatiegegevens. Indien er reparaties noodzakelijk zijn, gelieve dan uw klantendienstcentrum te contacteren.

8. Reiniging, onderhoud en opslag

Schakel de motor uit en trek de kous van de bougie voordat u enige reinigings- en onderhoudswerkzaamheden aan de apparatuur uitvoert.

8.1 Reiniging

- Houd alle veiligheidsinrichtingen, luchtkleppen en de motorbehuizing zo veel mogelijk vrij van stof en vuil.

Veeg de apparatuur met een schone doek af of blaas ze schoon met perslucht op lage druk.

- Wij raden aan het toestel onmiddellijk te reinigen, telkens wanneer u klaar bent met het gebruik ervan.

- Reinig de apparatuur geregeld met een vochtige doek en wat zachte zeep. Gebruik geen bijtende producten of oplosmiddelen; deze zouden de plastic delen van de apparatuur kunnen aantasten. Zorg ervoor dat er geen water in het toestel kan sijpelen.

8.2 Luchtfilter (afb. 10-11)

Gelieve eveneens de service-informatie te lezen.

- Reinig de luchtfilter met gezette intervallen, en vervang deze indien nodig.

- Verwijder de bevestigingsbout aan de lucht Filterbekleding (Fig.10).

- Verwijder de filterelementen (afb. 11).

Belangrijk!

Gebruik geen bijtende reinigingsmiddelen of benzine om de elementen te reinigen.

- Reinig de elementen door er op een plat oppervlak klopjes op te geven. In geval van hardnekkig vuil reinigt u eerst met zeepsop en spoelt u vervolgens na met helder water en laat u ze aan de lucht drogen.

- Zet achterstevoren weer samen.

8.3 Bougie (afb. 9)

Controleer de bougie (item 21) op vuiligheid en afzetting na 50 uur gebruik en maak hem indien nodig schoon met een koperen draadkwast. Voer vervolgens onderhoud van de bougie uit na elke 50 uur bediening.

- Trek de kous van bougie door eraan te draaien.

- Verwijder de bougie door middel van de meegeleverde sleutel voor bougies.

- Zet achterstevoren weer samen.

8.4 De olie verversen en het oliepeil controleren (alvorens de machine te gebruiken) (afb.12- 14)

De motorolie kan het beste worden verversst wanneer de motor op bedrijfstemperatuur is.

- Gebruik enkel motorolie (15W40/<0 °C: 5W30)

8.4.1 Olie bijvullen. (B12)

Open de olievulplug door deze los te schroeven (8).

Voeg exact 0,6 l motorolie toe via een oliekan. Of raadpleeg de inhoud in par. 8.4.2. Schroef de olievulplug weer vast.

8.4.2 Oliepeil controleren. (B13)

Plaats de generator op een licht hellend oppervlak, zodat de peilstok zich op een goede positie bevindt. Schroef de olievulplug los en veeg de olie van de peilstok.

Plaats de peilstok terug, maar zonder de schroef aan te brengen.

Belangrijk:

schroef de markeerstick niet naar binnen om het oliepeil te controleren; voer hem gewoon in tot aan de draad.

Controleer de peilstok; zorg dat het oliepeil tussen de markeringen "H" en "L" ligt.

8.4.3 Gebruikte olie aftappen (B14)

- Open de vulplug (8)

- Open de aftapplug (9) en laat de hete motorolie naar buiten druppelen in een

tobbe.

- Nadat de oude olie gedraineerd is, sluit u de aftapplug en plaatst u de generator opnieuw op een even oppervlak.

8.4.4 Motorolie verversen

- raadpleeg de paragrafen 8.4.3 en 8.4.1 voor het verversen van de olie.

8.5 Beveiliging tegen olietekort

Deze generator beschikt over een beveiliging tegen een laag olieniveau.

De beveiliging tegen olietekort treedt in werking wanneer er te weinig olie in de motor is. In dit geval zal het niet mogelijk zijn, de motor te starten, of zal hij na een korte tijdsspanne automatisch uitschakelen. Hij kan niet heropgestart worden voordat de olie is bijgevuld (zie punt 8.4).

8.6 Opslag

Indien de generator langere tijd (meer dan 3 maanden) niet gebruikt wordt. Neem de volgende punten in acht:

- Zorg dat de brandstoftank leeg is. De brandstoftank van de generator is niet volledig afgedicht. Door langdurige opslag kan de kwaliteit van de brandstof verslechteren.

- Zorg dat er geen brandstof in de carburator aanwezig is.

De carburator legen: draai de aftapschroef van de carburator los. Vang de brandstof op. Breng de schroef vervolgens weer aan. (B15)

Door resten brandstof kan de carburator verstopt raken.

- Zorg dat de motor vrij van olie is.
Raadpleeg par. 8.4.3 voor het aftappen van olie.

Door langdurige opslag kan de kwaliteit van de olie verslechteren. Door slechte oliekwaliteit kan de oliesensor beschadigd raken.

Belangrijk!
Sla de generator nooit in de buitenlucht op.

9. Transport

LET OP!

Gevaar voor verbrijzeling van handen en voeten door glijdende of vallende eenheid.

- Draag de generator met transporthandels:
- Til de generator gelijkmatig op.
- Draag de generator naar de plaats van gebruik.
- Laat de generator gelijkmatig zakken.

10. Probleemverhelping

Fout	Oorzaak	Remedie
Motor start niet	Beveiliging tegen olietekort reageert niet Bougie vervuild Geen brandstof Batterijspanning te laag	Controleer oliepeil, vul olie bij Reinig of vervang de bougie (elektrodeafstand 0,6 mm) Vul bij/controleer de benzinekraan Laad de batterij op
Generator heeft te weinig of geen spanning	Controller of condensator kapot Overbelastingsbeveiliging is ingeschakeld Luchtfilter vuil	Contacteer uw verdeler Start de circuitonderbreker en reduceer de verbruikers Reinig of vervang de filter

11. Onderhoudsplanning

Geregelde serviceperiode. Doe het volgende na de aangegeven tijdsduur maar minimaal na het gegeven aantal bedrijfsuren.		Na elk gebruik	Eerste maand of 20 uur.	Elke drie maanden of 50 uur	Elke zes maanden of 100 uur	Elk jaar of 200 uur.
ONDERHOUDSPUNT						
Motorolie	Peil controleren	0				
	Verversen		0		0	
Luchtreiniger	Controleren	0				
	Schoonmaken			0 (1)		
Bougie	Controleren, instellen			0		
	Vervangen				0	
Vonkvanger	Schoonmaken				0	
Klepspelning	Controleren, instellen					0 (2)
Verbrandingskamer	Schoonmaken	Steeds na 300 uur. (2)				
Brandstoftank en filter	Schoonmaken				0 (2)	
Brandstofslang	Controleren	Steeds na 2 jaar (zo nodig vervangen) (2)				
<p>Opmerken:</p> <p>(1) Vaker in een stoffige omgeving.</p> <p>(2) Deze punten worden verricht door uw leverancier. Zie de handleiding voor de serviceprocedures.</p> <p>Wordt het onderhoudsplan niet goed gevolgd, dan kan dat resulteren in storingen die buiten de garantie vallen.</p>						

Σημαντικό!

Όταν χρησιμοποιείτε το μηχάνημα αυτό θα πρέπει να ακολουθήσετε μερικές προφυλάξεις για να αποφύγετε τραυματισμούς και ζημιές. Παρακαλώ διαβάστε όλες τις οδηγίες λειτουργίας και ασφάλειας με προσοχή. Κρατήστε τις οδηγίες αυτές σε ασφαλές μέρος για μελλοντική χρήση. Εάν πουλήσετε το μηχάνημα σε κάποιον άλλον θα πρέπει να δώσετε και τις οδηγίες λειτουργίας και ασφάλειας μαζί. Δεν μπορούμε να πάρουμε ευθύνη για οποιαδήποτε ζημιά ή ατύχημα προκύψει από αποτυχία συμμόρφωσης με τις οδηγίες αυτές.

1. Εξήγηση συμβόλων προειδοποίησης στο μηχάνημα



Διαβάστε και κατανοήστε τις οδηγίες αυτές πριν να χρησιμοποιήσετε την γεννήτρια αυτή.



Κατά την λειτουργία παράγονται τοξικά αέρια π.χ. μονοξειδίο του άνθρακα (που είναι ένα αέριο χωρίς χρώμα και μυρωδιά) που μπορεί να προκαλέσει ασφυξία.



Χρησιμοποιήστε την γεννήτρια μόνο σε εξωτερικό χώρο για να εξασφαλίσετε καλό εξαερισμό.



Σβήστε το κινητήρα και αφήστε τον να κρυώσει πριν να βάλετε βενζίνη στην γεννήτρια. Τα καύσιμα είναι εξαιρετικά εύφλεκτα και κάτω από ορισμένες συνθήκες μπορεί να προκαλέσει έκρηξη. Ανεφοδιάστε με καύσιμα μόνο σε καλά αεριζόμενους χώρους επιβεβαιώνοντας ότι δεν υπάρχουν φλόγες, σπίθες και τσιγάρα κοντά. Εάν χυθεί βενζίνη θα πρέπει να καθαριστεί αμέσως.



Η εξάτμιση θερμαίνεται πολύ κατά την λειτουργία. Αφήστε το κινητήρα να κρυώσει πριν να πραγματοποιήσετε οποιαδήποτε εργασία συντήρησης, αποθήκευσης ή ανεφοδιασμού. Μην ακουμπάτε την εξάτμιση για να αποφύγετε τον κίνδυνο εγκαύματος και τραυματισμού.



Η γεννήτρια δεν θα πρέπει να συνδεθεί με ρεύμα οικιακής χρήσης. Σε περίπτωση λάθους σύνδεσης υπάρχει κίνδυνος φωτιάς και υλικής ζημιάς συμπεριλαμβανομένου και κίνδυνος ηλεκτροπληξίας των ατόμων που χρησιμοποιούν την γεννήτρια και εργάζονται στο οικιακό δίκτυο.



Προσοχή! Επικίνδυνες τάσεις υπάρχουν όταν χρησιμοποιείται η γεννήτρια. Σβήστε πάντα την γεννήτρια πριν να πραγματοποιήσετε οποιαδήποτε εργασία γεννήτριας.



Φοράτε ωτοασπίδες όταν χρησιμοποιείτε την γεννήτρια.



Αποσυνδέστε όλα τα εργαλεία από τις πρίζες όταν πραγματοποιείτε εργασίες συντήρησης ή όταν αφήνετε την γεννήτρια χωρίς επίβλεψη.



Προσοχή: Η βενζίνη είναι πολύ εύφλεκτη και μπορεί να προκαλέσει και έκρηξη.



Προσοχή: Ελέγξτε την στάθμη του λαδιού πριν την λειτουργία.

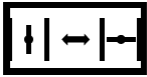

Μοχλός τσok.

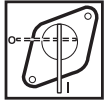

Βάνα καυσίμου.



Δείκτης καυσίμου



Βολτόμετρο

I/O

On/Off



Εναλλασσόμενο ρεύμα (AC)

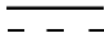

Συνεχές ρεύμα (DC)



Προστασία υπερφόρτωσης

2. Γενικές οδηγίες ασφαλείας

- Μην κάνετε μετατροπές στην γεννήτρια.
- Χρησιμοποιήστε μόνο γνήσια ανταλλακτικά για την συντήρηση και τα αξεσουάρ.
- Μην κάνετε μετατροπές στις ρυθμίσεις του κινητήρα ή της γεννήτριας.
- Οι στροφές που έχει η γεννήτρια από το κατασκευαστή δεν επιτρέπεται να αλλαχθούν. Η γεννήτρια ή τα συνδεδεμένα εργαλεία μπορεί να πάθουν ζημιά.
- Επισκευές και ρυθμίσεις θα πρέπει να γίνονται μόνο

από εξουσιοδοτημένο τεχνικό προσωπικό.

GR

- Σημαντικό: Η βενζίνη και οι αναθυμιάσεις είναι πολύ εύφλεκτα και εκρηκτικά.

- Κίνδυνος έκρηξης: Μην λειτουργείτε την γεννήτρια σε χώρους με εύφλεκτα υλικά.

- Μην συμπληρώνετε βενζίνη στο ρεζερβουάρ κοντά σε φλόγες, σπίθες. Μην καπνίζετε!

Σημαντικό: Τα καυσαέρια μπορεί να διαρρέυσουν μέσα από την σωλήνα εξάτμισης. Λόγω κινδύνου φωτιάς, μην σημαδεύετε το σωλήνα προς εύφλεκτα υλικά.

- Σταματήστε πάντα τον κινητήρα όταν μεταφέρετε την γεννήτρια ή συμπληρώνετε καύσιμα.

- Σιγουρευτείτε ότι όταν ανεφοδιάζετε την γεννήτρια δεν έχει χυθεί βενζίνη στον κινητήρα ή στην εξάτμιση.

- Τοποθετήστε την γεννήτρια σε μια ασφαλές και επίπεδη θέση. Μην την γυρνάτε ή αλλάζετε την θέση της όταν εκείνη λειτουργεί.

- Ασφαλίστε καλά την γεννήτρια κατά την μεταφορά για να μην γυρίσει ή πέσει.

- Προστασία από ηλεκτροπληξία.

- Μην συνδέσετε την γεννήτρια σε οικιακό δίκτυο παροχής ρεύματος διότι μπορεί να καταλήξει σε καταστροφή της γεννήτριας ή των οικιακών συσκευών στην οικία σας.

- Μην λειτουργείτε την γεννήτρια στην βροχή ή στο χιόνι.

- Μην ακουμπάτε την γεννήτρια με βρεγμένα χέρια.

- Μην χρησιμοποιείτε ελαττωματικά ή χαλασμένα ηλεκτρικά εργαλεία(αυτό περιλαμβάνει και τις προεκτάσεις και τις συνδέσεις καλωδίων).

- Όταν εργάζεστε σε εξωτερικό χώρο χρησιμοποιήστε μόνο προεκτάσεις καλωδίων που είναι κατάλληλες για εξωτερικούς χώρους και είναι σημαδεμένα σύμφωνα με

το H07RN-F.

- Το συνολικό μήκος των προεκτάσεων δεν πρέπει να υπερβαίνει τα 50 m με καλώδιο 1,5mm² και τα 100m για καλώδιο 2,5mm².

- Σημαντικό: Κίνδυνος εγκαυμάτων. Μην ακουμπάτε την εξάτμιση ή τον κινητήρα.

- Η γεννήτρια έχει κινητήρα ανάφλεξη ο οποίος παράγει θερμότητα στην περιοχή της εξάτμισης (από την αντίθετη μεριά που είναι η πρίζες) και στην έξοδο της εξάτμισης. Για το λόγω αυτό θα πρέπει να μείνετε μακριά από τις επιφάνειες αυτές διότι υπάρχει κίνδυνος εγκαυμάτων.

- Μην ακουμπάτε τα μηχανικά κινούμενα ή ζεστά μέρη. Μην αφαιρέσετε τους προφυλακτήρες.

- Κρατήστε τα παιδιά μακριά από την γεννήτρια.

- Σημαντικό: Κίνδυνος δηλητηρίασης, μην εισπνεύσετε τα καυσαέρια.

- Μην λειτουργείτε την γεννήτρια σε χώρους χωρίς εξαερισμό ή με εύφλεκτα υλικά. Όταν χρησιμοποιείτε την γεννήτρια σε εσωτερικούς χώρους με καλό εξαερισμό τα καυσαέρια θα πρέπει να διοχετεύονται κατευθείαν έξω μέσω μιας σωλήνας εξάτμισης.

- Τοποθετήστε την γεννήτρια 1 μέτρο μακριά από κτίρια και από τα εργαλεία που είναι συνδεδεμένα σε αυτήν.

- Φοράτε ωτοασπίδες όταν βρίσκεστε κοντά στην γεννήτρια.

- Οι τιμές που αναγράφονται στα τεχνικά χαρακτηριστικά για το επίπεδο του θορύβου και το επίπεδο πίεσης του θορύβου είναι τιμές εκπομπής και μπορεί να μην είναι αξιόπιστες τιμές στο χώρο εργασίας. Επειδή υπάρχει συσχέτιση ανάμεσα στα επίπεδα εκπομπής και εισροής, οι τιμές δεν είναι αξιόπιστη βάση για την απόφαση σε επιπλέον προφυλάξεις που μπορεί να χρειαστεί. Οι παράγοντες που επηρεάζουν την πραγματική εισροή θορύβου του χρήστη περιλαμβάνουν οι άλλες πηγές θορύβου που υπάρχουν στο χώρο εργασίας, ο αριθμός των

μηχανημάτων όπως και το διάστημα στο οποίο ο χρήστης είναι εκτεθειμένος στο θόρυβο. Παρ' όλα αυτά με αυτές τις πληροφορίες ο χρήστης μπορεί να βγάλει καλύτερα συμπεράσματα για τους κινδύνους που υπάρχουν.

Προσοχή! Διαβάστε όλες τις οδηγίες ασφαλείας. Οποιοδήποτε λάθος γίνει στην ακολουθία των οδηγιών ασφαλείας μπορεί να καταλήξει σε ηλεκτροπληξία, φωτιά ή σοβαρό τραυματισμό. Κρατήστε όλες τις οδηγίες σε ασφαλή χώρο για μελλοντική χρήση.

3. Κατάλληλη χρήση

Σιγουρευτείτε ότι έχετε παρατηρήσει όλες τις οδηγίες ασφαλείας. Η γεννήτρια προορίζεται για την παροχή ηλεκτρικού ρεύματος σε ηλεκτρικά εργαλεία και λάμπες. Όταν χρησιμοποιείτε το μηχάνημα με οικιακές συσκευές ελέγξτε την καταλληλότητά τους από τις οδηγίες του εκάστοτε κατασκευαστή. Το μηχάνημα αυτό θα πρέπει να χρησιμοποιείται μόνο για την προαναφερόμενη χρήση. Οποιαδήποτε άλλη χρήση θεωρείτε κακή λειτουργία. Ο χρήστης και όχι ο κατασκευαστής είναι υπεύθυνος για οποιαδήποτε ζημιά ή τραυματισμό μπορεί να προκύψει από κακή λειτουργία.

Το μηχάνημα αυτό είναι σχεδιασμένο για εφαρμογές οι οποίες λειτουργούν με εναλλασσόμενο ρεύμα 230V για τα μοντέλα 230 V.

4. Τεχνικά χαρακτηριστικά

Τύπος γεννήτριας Συγχρονισμού	
Τύπος προστασίας	IP23M
Τάση	230V~/12 V d.c.
Συνεχόμενη απόδοση (S1)	4,0 kW
Μέγιστη απόδοση (S2)	4,5 kW (S2, 2 min)
Ρεύμα	17,4 A
Συχνότητα	50 Hz
Συντελεστής ισχύος	1
Κλάση ισχύος	G1

Τρόπος λειτουργίας S1 (συνεχής λειτουργία)

Το μηχάνημα μπορεί να λειτουργήσει συνεχόμενα με την αναφερόμενη απόδοση.

Τρόπος λειτουργίας S2 (προσωρινή λειτουργία)

Το μηχάνημα μπορεί να λειτουργήσει προσωρινά με την αναγραφόμενη απόδοση. Μετά θα πρέπει να σταματήσετε την γεννήτρια

για λίγο για να μην υπερθερμανθεί.	
Κινητήρας 4χρονος OHV, αερόψυκτος, μονοκύλινδρος	
Μπουζί	LG6TC
Εκτόπισμα	389 cm ³
Χωρητικότητα ρεζερβουάρ	28 λίτρα
Λάδι κινητήρα περίπου	1,1 λίτρα (15W40/<0 °C: 5W30)
Βάρος	78 kg
Εγγυημένο επίπεδο θορύβου	97 dB(A)
Μέγιστη θερμοκρασία	40 °C
Μέγιστο υψόμετρο	1000 m

5. Περιγραφή σχεδιαγράμματος (εικόνα 1-7)

1. Δείκτης ρεζερβουάρ
2. Τάπα καυσίμου
3. Πρίζα 230 V
4. Έξοδος 12V
5. Γείωση
6. Προστασία υπερφόρτωσης
7. Βολτόμετρο
8. Βίδα γέμισης λαδιού
9. Βίδα στράγγισης λαδιού
10. Διακόπτης On/Off
11. Μοχλός τσοκ
12. Χειρόμιζα
13. Μίζα
14. Ρόδες
15. Λαβή
16. Λαστιχένιες βάσεις
17. Γερμανικό κλειδί
18. Καλώδιο εξαγωγής συνεχούς ρεύματος
19. Σετ συναρμολόγησης για της ρόδες
20. Σετ φίλτρου αέρος
21. Μπουζί
22. Σετ μπουζόκλειδου

6. Πριν την λειτουργία

6.1 Συναρμολόγηση για της ρόδες (B4-B5)

1. Τοποθετήστε την μια μεριά από τον άξονα των τροχών (είδος 20) μέσα από την τρύπα

στο πλαίσιο και ασφαλίστε το με ένα παξιμάδι και μια ροδέλα.

2. Τοποθετήστε τον τροχό στην άλλη μεριά του άξονα και ασφαλίστε την με το παξιμάδι.

3. Συναρμολογήστε και την άλλη ρόδα με τον ίδιο τρόπο.

Σημαντικό: Θα πρέπει να γεμίσετε τις ρόδες με αέρα γιατί έχουν σταθεί από το εργοστάσιο με μικρότερη πίεση (μέγιστη πίεση 3bar/0.3MPa)

6.2 Συναρμολόγηση λαστιχένιων βάσεων (B7-B8)

Κρατήστε την βάση (είδος 16) πάνω το πλαίσιο όπως φαίνεται στην εικόνα. Τοποθετήστε την βίδα μέσα από την τρύπα στο πλαίσιο και στην βάση και σφίξτε την με το παξιμάδι. Μετά τοποθετήστε και τις άλλες τρεις βίδες με τα παξιμάδια τους με τον ίδιο τρόπο.

6.3 Συναρμολόγηση λαβής μεταφορά (B6)

Τοποθετήστε τον άξονα της λαβής μεταφοράς (είδος 15) στο πλαίσιο όπως φαίνεται στην εικόνα. Τοποθετήστε την βίδα μέσα από την τρύπα στο πλαίσιο και στον άξονα της λαβής. Ασφαλίστε με ένα παξιμάδι. Μετά τοποθετήστε και την άλλη βίδα με τον ίδιο τρόπο.

Ο χρήστης μπορεί να ρυθμίσει την θέση της λαβής μεταφοράς. Για να κινησετε την γεννήτρια ανοίξτε την λαβή μεταφοράς.

6.4 Ηλεκτρική ασφάλεια

- Τα καλώδια παροχής ρεύματος και τα συνδεδεμένα εργαλεία θα πρέπει να είναι σε άριστη κατάσταση.

- Η γεννήτρια θα πρέπει να χρησιμοποιηθεί μόνο με εργαλεία που τα χαρακτηριστικά της τάσης είναι ίδια με αυτά της γεννήτριας.

- Μην συνδέσετε ποτέ την γεννήτρια στο δίκτυο παροχής ρεύματος.

- Κρατήστε το καλώδιο του καταναλωτή όσο το δυνατόν πιο κοντό.

6.5 Προστασία περιβάλλοντος

Δώστε τα παλιά υλικά συντήρησης και λειτουργίας σε κέντρα ανακύκλωσης. Ανακυκλώστε τα υλικά συσκευασίας, μέταλλα και πλαστικά.

6.6 Γείωση

Το κέλυφος του μηχανήματος θα πρέπει να είναι συνδεδεμένο με γείωση για να αποβάλει στατικό ηλεκτρισμό. Για να γίνει αυτό συνδέστε ένα καλώδιο στην γείωση της γεννήτριας (5) και την άλλη άκρη συνδέστε την σε μια εξωτερική γείωση (για παράδειγμα μια ράβδο γείωσης).

7. Λειτουργία

7.1 Πριν από την έναρξη της γεννήτριας

- Θα πρέπει να τοποθετήσετε λάδι στον κινητήρα (βλέπε εικόνα 14) και καύσιμα πριν να ξεκινήσετε την γεννήτρια.

- Ελέγξτε την στάθμη καυσίμου και συμπληρώστε εάν χρειάζεται.

- Σιγουρευτείτε ότι η γεννήτρια έχει επαρκή εξαερισμό.

- Σιγουρευτείτε ότι το μπουζοκαλώδιο είναι καλά τοποθετημένο στο μπουζί.

- Ελέγξτε το χώρο γύρω από την γεννήτρια.

- Αποσυνδέστε τα εργαλεία που μπορεί να είναι ήδη συνδεδεμένα με την γεννήτρια.

- Μην εκθέσετε τα εργαλεία σε υγρασία ή ακόνη. Κατάλληλη θερμοκρασία από -10ο έως 40°C, μέγιστο υψόμετρο 1000m, ποσοστό υγρασίας 90%.

7.2 Εκκίνηση του κινητήρα (αντιστρέφοντας μίζα)

- Ανοίξτε την βάνα καυσίμου (13) τοποθετώντας την στην θέση «I».

- Τοποθετήστε το διακόπτη On/Off (10) στην θέση «I»/- Τοποθετήστε το μοχλό του τσοκ (11) στην θέση ΙΘΙ.

- Ξεκινήστε τον κινητήρα τραβώντας δυνατά την χειρόμυζα (12). Εάν ο κινητήρας δεν ξεκινά τραβήξτε ξανά την χειρόμυζα.

- Πιέστε πίσω το μοχλό του τσοκ (11) αφού έχει ξεκινήσει ο κινητήρας.

Σημαντικό: Όταν ξεκινάτε την γεννήτρια με την χειρόμυζα, ο κινητήρας μπορεί να αναπηδήσει ξαφνικά όταν πάρει προς το οποίο μπορεί να καταλήξει σε τραυματισμό. Φοράτε προστατευτικά γάντια όταν ξεκινάτε το κινητήρα.

7.3 Σύνδεση καταναλωτών στην γεννήτρια

Συνδέστε τα εργαλεία που θέλετε να χρησιμοποιήσετε στις πρίζες (3)

Σημαντικό:

- Μην συνδέσετε την γεννήτρια σε οικιακό δίκτυο παροχής ρεύματος διότι μπορεί να καταλήξει σε καταστροφή της γεννήτριας ή των οικιακών συσκευών στην οικία σας.

- Σβήστε αμέσως το κινητήρα και επικοινωνήστε με εξουσιοδοτημένο σέρβις:

- Στην περίπτωση που υπάρχουν περίεργες δονήσεις ή θορύβους.

- Εάν ο κινητήρας παρουσιάσει διακοπές ή δείχνει υπερφορτωμένος.

Σημείωση: Μερικές ηλεκτρικά εργαλεία (σέγγες, τρυπάνια κλπ.) μπορεί να έχουν μεγαλύτερη κατανάλωση ρεύματος όταν χρησιμοποιούνται σε δύσκολες συνθήκες.

Χρησιμοποιήστε το καλώδιο DC που σας παρέχεται για να συνδέσετε συσκευές που λειτουργούν με 12volt. Σημαντικό! Η έξοδος DC της γεννήτριας δεν θεωρείται ακριβές ηλεκτρικό κύκλωμα. Μην την χρησιμοποιείται σε συσκευές ακριβείας.

Όταν χρησιμοποιείτε την γεννήτρια για να παρέχετε ρεύμα σε συσκευή θερμότητας κρατήστε την συσκευή μακριά από την γεννήτρια.

7.4 Παύση κινητήρα

- Πριν να σταματήσετε τον κινητήρα αφήστε τον να λειτουργήσει για λίγο χωρίς καταναλωτές για να «κρυώσει».

- Τοποθετήστε το διακόπτη On/Off στην θέση «O».

- Κλείστε την βάνα καυσίμου.

7.5 Προστασία υπερφόρτωσης για τις πρίζες

Σημαντικό:

Η γεννήτρια έχει ασφάλεια υπερφόρτωσης. Η ασφάλεια αυτή κλείνει τις πρίζες (3). Για να χρησιμοποιήσετε ξανά τις πρίζες θα πρέπει να επαναφέρετε την ασφάλεια (6).

Σημαντικό: Εάν συμβεί αυτό μειώστε το ηλεκτρικό ρεύμα που παίρνετε από την γεννήτρια ή αφαιρέστε τα ελαττωματικά εργαλεία που είναι συνδεδεμένα.

Σημαντικό! Χαλασμένες προστασίες

υπερφόρτωσης θα πρέπει να αλλάζονται μόνο με προστασίες ίδιου σχεδιασμού και τεχνικών χαρακτηριστικών. Εάν χρειάζεται επισκευή επικοινωνήστε με εξουσιοδοτημένο σέρβις.

8. Καθαρισμός, συντήρηση και αποθήκευση

Σβήστε το κινητήρα και βγάλτε το μπουζί πριν να πραγματοποιήσετε οποιαδήποτε εργασία καθαρισμού ή συντήρησης στην γεννήτρια.

8.1 Καθαρισμός

- Κρατήστε όλα τα εξαρτήματα ασφαλείας, εγκοπές εξαερισμού και το κέλυφος του μοτέρ καθαρά από σκόνη και χώμα. Καθαρίστε την γεννήτρια με ένα καθαρό πανί ή φυσήξτε την με ένα φυσητήρα.

- Σας προτείνουμε να καθαρίζετε το μηχανήμα σας αμέσως μετά από κάθε χρήση.

- Καθαρίστε την γεννήτρια τακτικά με ένα υγρό πανί και λίγο απαλό σαπούνι. Μην χρησιμοποιείτε απορρυπαντικά ή διαλυτικά διότι μπορεί να προκαλέσουν ζημιά στα πλαστικά του μηχανήματος. Σιγουρευτείτε ότι δεν εισχωρεί νερό στο μηχανήμα.

8.2 Φίλτρο αέρος (εικόνες 10-11)

Παρακαλώ διαβάστε και τις πληροφορίες σέρβις.

- Καθαρίστε το φίλτρο αέρος ανά τακτικά χρονικά διαστήματα και αλλάξτε το εάν χρειάζεται.

- Αφαιρέστε τον κοχλία στερέωσης στον αέρα filtercover (Εικ. 10).

- Αφαιρέστε τα στοιχεία του φίλτρου.

Σημαντικό!

Μην χρησιμοποιήσετε απορρυπαντικά ή πετρέλαιο για να καθαρίσετε το φίλτρο.

- Καθαρίστε το χτυπώντας το ελαφρά σε μια επίπεδη επιφάνεια. Στην περίπτωση σκληρής βρωμιάς καθαρίστε το με σαπουνόνερο, στύψτε το και στεγνώστε το.

- Τοποθετήστε το αντίστροφα.

8.3 Μπουζί (εικόνα 9)

Ελέγξτε το μπουζί (είδος 21) για βρωμιά και υπολείμματα μετά από 50 ώρες λειτουργίας και εάν χρειάζεται καθαρίστε το με μια βούρτσα.

Πραγματοποιήστε σέρβις στο μπουζί κάθε 50 ώρες λειτουργίας.

- Βγάλτε το μπουζοκαλώδιο.

- Αφαιρέστε το μπουζί με το μπουζόκλειδο που σας παρέχεται.

- Συναρμολογήστε πάλι αντίστροφα.

8.4 Αλλαγή λαδιών και έλεγχος στάθμης (B12-B14)

λεδιών (πριν την χρήση του μηχανήματος) (εικόνα 14) Το λάδι μηχανής αλλάζεται καλύτερα όταν ο κινητήρας βρίσκεται σε θερμοκρασία λειτουργίας.

- Χρησιμοποιήστε μόνο λάδι κινητήρα (15W40/<0 oC: 5W30).

8.4.1 Συμπλήρωμα λαδιού (B12)

Ανοίξτε την βίδα συμπλήρωσης ξεβιδώνοντας την. (8). Τοποθετήστε ακριβώς 0,6λίτρα λάδι μηχανής. Ή διαβάστε το περιεχόμενο της παραγράφου 8.4.2. Τοποθετήστε ξανά την βίδα συμπλήρωσης.

8.4.2 Έλεγχος επίπεδου λαδιού (B13)

Τοποθετήστε την γεννήτρια σε μια ελαφρά κεκλιμένη επιφάνεια έτσι ώστε ο δείκτης λαδιού να είναι στην κατάλληλη θέση. Ξεβιδώστε τον δείκτη και καθαρίστε το λάδι με ένα πανί.

Τοποθετήστε το δείκτη ξανά χωρίς να τον βιδώσετε.

Μην βιδώσετε το δείκτη για να ελέγξετε τη στάθμη του λαδιού, απλά τοποθετήστε το μέχρι το σπείρωμα.

Ελέγξτε τον δείκτη. Σιγουρευτείτε ότι το λάδι βρίσκεται ανάμεσα στα σημεία H και L.

8.4.3 Αποστράγγιση λαδιού (B14)

- Ανοίξτε την βίδα γέμισης λαδιού (8).
- Ανοίξτε την βίδα στράγγισης (9) και αφήστε το λάδι να αδειάσει μέσα σε ένα ειδικό δοχείο.
- Αφού έχει αδειάσει το παλιό λάδι, κλείστε την βίδα στράγγισης και τοποθετήστε την γεννήτρια σε επίπεδη επιφάνεια ξανά.

8.4.4 Αλλαγή λαδιού

- για την αλλαγή λαδιού διαβάστε τις παραγράφους 8.4.3 και 8.4.1.

8.5 Προστασία λαδιού

Η γεννήτρια έχει προστασία λαδιού.

Η προστασία λαδιού ανταποκρίνεται όταν η ποσότητα λαδιού στο κινητήρα είναι πολύ χαμηλή. Σε αυτήν την περίπτωση δεν θα μπορέσετε να ξεκινήσετε το κινητήρα ή θα κλείσει μετά από ένα μικρό χρονικό διάστημα. Ο κινητήρας δεν μπορεί να ξεκινήσει πάλι εάν το λάδι της κινητήρα δεν συμπληρωθεί. (βλέπε παράγραφο 8.4).

8.6 Αποθήκευση

Εάν η γεννήτρια πρόκειται να μείνει σταματημένη για μεγάλο χρονικό διάστημα (πάνω από 3 μήνες) ακολουθήστε τα παρακάτω βήματα:

- Σιγουρευτείτε ότι το ρεζερβουάρ είναι άδειο. Το ρεζερβουάρ δεν είναι αεροστεγώς κλεισμένο. Καύσιμα που έχουν αποθηκευτεί για μεγάλο χρονικό διάστημα μπορεί να προκαλέσουν ζημιά στο μηχανήμα.

- Σιγουρευτείτε ότι δεν υπάρχουν καύσιμα στο καρμπυρατέρ. Για να αδειάσετε το καρμπυρατέρ ξεβιδώστε την βίδα εξαγωγής. Καθαρίστε τα καύσιμα που υπάρχουν μέσα και βιδώστε ξανά την βίδα. (B15). Τα υπολείμματα καυσίμου μπορεί να προκαλέσουν ζημιά στο καρμπυρατέρ.

- Σιγουρευτείτε ότι έχετε αδειάσει τα λάδια από το μηχανήμα όπως αναφέρεται στην παράγραφο 8.4.3. Τα λάδια που μένουν αποθηκευμένα για μεγάλο χρονικό διάστημα μπορεί να προκαλέσουν φθορά στο αισθητήρα λαδιού. Σημαντικό! Μην αποθηκεύσετε το μηχανήμα σε εξωτερικό χώρο.

9. Μεταφορά

ΠΡΟΣΟΧΗ! Το μηχανήμα μπορεί να σας τραυματίσει εάν σας πέσει στα χέρια ή στα πόδια. - Να μεταφέρετε πάντα την γεννήτρια από τις λαβές μεταφοράς. - Σηκώστε την γεννήτρια προσεχτικά. Μεταφέρετε την γεννήτρια στο χώρο λειτουργίας. - Αφήστε κάτω την γεννήτρια προσεχτικά.

10. Προβλήματα

Πρόβλημα	Αιτία	Λύση
Ο κινητήρας δεν ξεκινά	Είναι ενεργοποιημένη η προστασία λαδιού Χαλασμένο μπουζί Δεν έχει καύσιμα Τάση της μπαταρίας πολύ χαμηλή	Ελέγξτε την στάθμη του λαδιού και συμπληρώστε Καθαρίστε ή αλλάξτε το μπουζί Ανεφοδιάστε/ ελέγξτε την βάνα καυσίμου Φορτίστε την μπαταρία
Η γεννήτρια βγάζει λίγο ρεύμα ή δεν βγάζει καθόλου	Ο πυκνωτής είναι ελαττωματικός Έχει ενεργοποιηθεί η προστασία υπερφόρτωσης Βρώμικο φίλτρο αέρος	Επικοινωνήστε με εξουσιοδοτημένο σέρβις Απενεργοποιήστε την προστασία και μειώστε τους καταναλωτές Καθαρίστε ή αλλάξτε το φίλτρο

11. Πίνακας συντηρήσεων

Διαστήματα Είδος		Κάθε χρήση	Πρώτο μήνα ή 20ώρες	Κάθε 3 μήνες Ή 50ώρες	Κάθε 6 μήνες ή 100ώρες	Κάθε χρόνο ή 200ώρες
		Λάδι κινητήρα	Έλεγχος	0		
	Αλλαγή		0		0	
Φίλτρο αέρος	Έλεγχος	0				
	Καθαρισμός			0 (1)		
Μπουζί	Έλεγχος και ρύθμιση			0		
	Αλλαγή				0	
Φλογοκρύπτης	Καθαρισμός				0	
Βαλβίδες	Έλεγχος – ρύθμιση					0 (2)
Θάλαμος ανάφλεξης	Καθαρισμός	Κάθε 300 ώρες (2)				
Ρεζερβουάρ και φίλτρο καυσίμου	Καθαρισμός				0 (2)	
Σωληνάκι καυσίμου	Έλεγχος	Κάθε 2 χρόνια (αλλάξτε εάν χρειάζεται) (2)				
Σημείωση: (1) Πιο συχνό σέρβις όταν λειτουργείτε σε χώρους με πολύ σκόνη (2) Αυτά το είδη θα πρέπει να επισκευαστούν από εξουσιοδοτημένο σέρβις. Επικοινωνήστε με τον προμηθευτή σας. Εάν δεν ακολουθήσετε τις οδηγίες αυτές η εγγύηση μπορεί να παύσει να ισχύει.						

Tärkeää!

Kun käytät laitetta, huomioi turvallisuusvaroitointia vammojen ja vahinkojen välttämiseksi. Lue täydelliset käyttöohjeet ja turvallisuussäännöt huolellisesti. Säilytä tätä käyttöopasta turvallisessa paikassa niin, että tiedot ovat aina saatavilla. Jos luovutat laitteen jollekin toiselle henkilölle, anna sen mukana myös nämä käyttöohjeet ja turvallisuussäännöt. Emme ota mitään vastuuta vahingoista tai onnettomuuksista, jotka johtuvat näiden ohjeiden ja turvaohjeiden laiminlyönnistä.

1. Koneessa olevien varoitusmerkkien ja symbolien selitys



Lue turvaohjeet ymmärryksellä ennen generaattorin käyttöä.



Käytön aikana syntyy myrkyllisiä kaasuja, kuten hiilimonoksidia (joka on väritön ja tuoksuton kaasu).



Tämä kaasu voi aiheuttaa tukehtumisen. Käytä generaattoria ainoastaan ulkona varmistaaksesi riittävän tuuletuksen.



Kytke ennen polttoaineen lisäämistä moottori pois päältä ja anna sen jäähtyä. Polttoaine on erittäin syttyvää ja se voi tietyissä olosuhteissa räjähtää. Lisää generaattoriin polttoainetta vain hyvin tuuletetuissa tiloissa ja varmista, ettei paikalla ole avotulta, kipinöitä ja palavia savukkeita. Kaikki vuotanut polttoaine on puhdistettava välittömästi.



Pakokaasusta tulee erittäin kuumaa käytön aikana. Anna moottorin jäähtyä ennen kunnossapitoa, varastointia ja polttoaineen lisäystä. Älä kosketa pakoputkea välttääksesi palovamma- ja loukkaantumisvaaran.



Generaattoria ei saa liittää yleiseen sähköverkkoon. Epäasianmukainen liittäminen aiheuttaa tulipalovaaran ja vahinkoa omaisuudelle sekä sähköiskun generaattoria käyttäville ja yleisen sähköverkon kanssa työskenteleville henkilöille.



Varoitus: generaattorin ollessa käynnissä, siinä on vaarallisia jännitteitä. Sammuta generaattori aina ennen kunnossapitoa.



Käytä kuulosuojaimia generaattoria käyttäessäsi.



Irrota kaikki laitteet pistorasioista, kun suoritat kunnossapitotoimenpiteitä, tai kun kone jää sammutettuna ilman valvontaa.



Varoitus: bensiini on erittäin haihtuvaa, syttyvää ja räjähtävää ainetta.



Varoitus: bensiini on erittäin haihtuvaa, syttyvää ja räjähtävää ainetta.

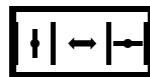

Rikastinvipu

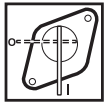

Bensiinihana



Polttoainemittari



Jännitemittari

I/O

ON/OFF (PÄÄLLE/POIS)



Vaihtovirta (AC)

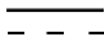

Tasavirta (DC)



Ylikuormakytkin

2. Yleiset turvallisuusohjeet

- Generaattoriin ei saa tehdä mitään muutoksia.
- Vain alkuperäisosa saa käyttää kunnossapidossa ja lisävarusteina.
- Moottorin tai generaattorin asetuksiin ei saa tehdä muutoksia.
- Kiinnitä generaattori kuljetuksen ajaksi niin, ettei se pääse siirtymään ja kaatumaan.
- Korjauksia ja säätöjä saa tehdä vain valtuutettu, tehtävään koulutettu henkilöstö.
- Tärkeää: bensiini ja bensiinihöyry ovat erittäin syttyviä ja räjähtäviä aineita.
- Valmistajan asettamaa nopeuden

esiasetusta ei saa muuttaa. Generaattori tai liitetty laite voi vahingoittua.

- Älä lisää polttoainetta tai tyhjennä säiliötä lähellä liekkejä, avotulta tai kipinöitä. Älä tupakoi!

Tärkeää: myrkyllistä pakokaasua voi päästä ilmaan pakokaasuletkusta huolimatta. Tulipalovaaran vuoksi älä koskaan suuntaa pakokaasuletkua kohti syttyviä materiaaleja.

- Sammuta moottori aina, kun kuljetat generaattoria tai lisäät siihen polttoainetta.

- Varmista, että lisätessäsi polttoainetta generaattoriin yhtään polttoainetta ei valu moottorille tai pakoputkelle.

- Aseta generaattori tukevalle, tasaiselle alustalle. Älä käännä, kallista tai muuta generaattorin paikkaa sen ollessa käynnissä.

- Räjähdyksivaara: älä koskaan käytä generaattoria tiloissa, joissa on syttyviä materiaaleja.

- Suojaa sähkön vaaroilta.

- Älä liitä generaattoria kodin sähköverkkoon, sillä se voi johtaa generaattorin tai kodin sähkölaitteiden vahingoittumiseen.

- Älä koskaan käytä generaattoria sateessa tai lumisateessa.

- Älä koskaan kosketa generaattoria märin käsin.

- Älä koskaan käytä viallisten tai vahingoittunut sähkölaitteita (tämä koskee myös jatkokaapeleita ja pistorasia).

- Kun työskentelet ulkona, käytä ainoastaan jatkokaapeleita, jotka on hyväksytty ulkokäyttöön ja merkitty sellaisiksi

(H07RN...).

- Käytettävien jatkokaapelien kokonaispituus ei saa ylittää 50 m halkaisijaltaan 1,5 mm²:n kaapelilla ja 100 m halkaisijaltaan 2,5 mm²:n kaapelilla.

- Tärkeää: palovamma-vaara. Älä kosketa pakokaasujärjestelmää tai moottoria.

- Generaattorin voimanlähteenä on poltto, joka tuottaa kuumuutta pakokaasua poistonauloilla (virtsakivistä vastakkaisella puolella) ja pakotteissa. Sen vuoksi näitä pintoja ei pidä koskettaa palovammoja välttämiseksi.

- Älä kosketa mitään mekaanisesti liikkuvia tai kuumia osia. Älä irrota turvasuojuksia.

- Lapset on pidettävä loitolla generaattorista.

- Tärkeää: myrkytysvaara. Älä hengitä pakokaasuja.

- Älä koskaan käytä generaattoria tilassa, jossa ei ole tuuletusta, tai jos lähellä on syttyviä aineita. Kun käytät generaattoria tiloissa, joissa on hyvä tuuletus, pakokaasut on ohjattava suoraan ulos pakokaasuletkulla.

- Aseta generaattori vähintään 1 m:n päähän rakennuksista ja siihen liitetystä laitteesta.

- Käytä sopivia kuulosuojaimia ollessasi koneen lähellä.

- Teknisissä tiedoissa mainitut äänitehosteina (LAIN) ja äänenpainot (LÄMPIÄMISESTÄ) arvot ovat päästöjä eivätkä välttämättä luotettavia työpaikan arvoja. Koska emissio- ja omaisi korreloi, nämä arvot eivät ole luotettava perusta päätettäessä mahdollisesti tarvittavista lisävaatimuksista. Tekijöihin, jotka vaikuttavat todellisen käyttäjän immuunikatoon, sisältyy työpaikan ominaisuudet, muut

äänilähteitä jne., lähellä olevien koneiden lukumäärä ja muut prosessit sekä aika, jonka käyttäjä on altistunut melulle. Sallittu omaisi voi myös vaihdella maittain. Siitä huolimatta käyttäjä kykenee näiden tietojen perusteella arvioimaan paremmin työhön liittyviä riskejä.

VAARA!

Lue kaikki turvallisuussäännöt ja -ohjeet.

Kaikki turvallisuusvaateensa ja -ohjeiden laiminlyönnit voivat johtaa sähköiskun, tulipalo ja/tai vakavaan loukkaantumiseen.

Säilytä kaikki turvallisuussäännöt -ja ohjeet turvallisessa paikassa tulevaa käyttöä varten.

3. Oikea käyttö

Varmista, että huomioita turvaohjeita rajoitukset. Tämä generaattori on tarkoitettu sähköt ja sähkövalo virta. Kun käytät laitetta kodinkoneiden virta, tarkista laitteiden sopivuus niiden käytösoppaita. Jos epäile, kysy neuvoa laitteen valtuutetuilta myyjältä. Konetta saa käyttää vain sen määritellyn tarkoitukseen. Kaikkea muuta käyttöä pidetään väärinkäyttöä. Käyttäjä, ei valmistaja, on vastuussa kaikista vahingoista ja vammoista, jotka syntyvät väärinkäyttöä seurauksena.

Tämä laite on suunniteltu laitteille, jotka toimivat 230V vaihtokaupalla malleilla 230 V.

4. Tekniset tiedot

Generaattorityyppi:	Synkroninen
Suojaustyyppi:	IP 23M
Nimellisjännite (Urated):	230 V ~/12 V d.c.
Jatkuva nimellisteho (Prated) (S1):	4,0 kW
Maksimiteho (Pmax) (S2):	4,5 kW (S2, 2 min)
Nimellisvirta (Irated):	17.4 A

Taajuus (Frated):	50 Hz
Tehokerroin cos φ :	1
Teholuokka:	G1

Käyttötila S1 (jatkuva käyttö)

Konetta voi käyttää jatkuvasti mainitulla antoteholla.

Käyttötila S2 (tilapäinen käyttö)

Konetta voi käyttää tilapäisesti mainitulla antoteholla.

Sen jälkeen kone on pysäytettävä hetkeksi ylikuumentumisen estämiseksi.

Moottorityyppi: Yksisylinterinen, pakotettu ilmajähdytys, 4-tahti OHV

Sytytystulppa: LG F6TC

Sylinteritilavuus: 389 cm³

Säiliön tilavuus: 28 l

Moottoriöljy: Noin 1,1 l (15W40/<0 °C: 5W30)

Paino: 78 kg

Taattu äänitehotaso L_{WA}: 97dB (A)

Maksimilämpötila: 40 °C

Maksimikorkeus (merenpinnan yläpuolella): 1000 m

5. Koneen osat (kuva 1-7)

- Säiliön ilmaisin
- Polttoainesäiliön tulppa
- 230 V:n lähtöpistoke
- 12 V:n tasavirtalähtö
- Maadoitus
- Ylikuormakytkin
- Jännitemittari
- Öljyntäyttötulppa
- Öljynpoistotulppa
- Päälle/Pois-kytkin
- Rikastinvipu
- Vetonaru
- Bensiinihana
- Renkaat
- Kantokahva
- Kumijalat

- Ruuviaivain
- Tasavirtalähtösovittimen kaapeli
- Renkaan kokoamissarja
- Ilmasuodatinsarja
- Sytytystulppa
- Sytytystulppa-avainsarja

6. Ennen koneen käyttöönottoa

6.1 Rengaskokoonpano (B4-B5)

1. Työnnä ensin pyörän akselin (osa 20) toinen pää rungossa olevan reiän läpi ja kiinnitä mutterilla ja aluslevyllä.

2. Työnnä holkki akselin toiseen päähän, aseta pyörä ja aluslevy paikalleen ja kiinnitä mutterilla.

3. Asenna vasemmanpuoleinen rengas yllä kuvatulla tavalla.

Tärkeää:

Sisärenkas on täytettävä, sillä renkaassa on toimitettaessa matala ilmanpaine (Maksimi mittaripaine 3 bar/ 0.3Mpa).

6.2 Kumijalkakokoonpano (B7-B8)

Pidä jalkaa (kohde 16) vasten kehikkoa, kuten kuvassa. Aseta ensin pultti kehikon ja jalan reiän läpi ja kiinnitä se mutterilla. Kiinnitä sitten kolme muuta pulttia ja mutteria samalla tavoin.

6.3 Siirtokahva (B6)

Aseta kantokahvan (osa 15) pidike runkoo vasten kuten kuvassa. Työnnä pultti rungon ja kahvan reikien läpi ja kiinnitä mutterilla. Toista sama toiselle pultille.

Käyttä voi säätää kuljetuskahvan asentoa kääntämällä liikkuvaa kahvaa auki-asentoon.

6.4 Sähköturvallisuus

- Sähköjohtojen ja liitettyjen laitteiden tulee olla täydellisessä kunnossa.

- Generaattoria saa käyttää vain laitteiden kanssa, joiden jännitemääritykset ovat generaattorin antojännitteen mukaisia.

- Älä koskaan liitä generaattoria virtalähteeseen (pistorasiaan).

- Pidä kaapelin pituus käytettävään laitteeseen mahdollisimman lyhyenä.

6.5 Ympäristönsuojelu

- Toimita likaantunut kunnossapitomateriaali ja käyttömateriaali asianmukaiseen keräyspisteeseen.

- Kierrätä pakkausmateriaali, metalli ja muovi.

6.6 Maadoitus

Kotelon voi liittää maahan staattisen sähkön purkamiseksi. Tee se liittämällä kaapelin toinen pää generaattorin maadoitusliitäntään ja toinen pää ulkoiseen maadoituspisteeseen (esim. maadoitustanko).

7. Käyttö

7.1 Ennen generaattorin

Ennen kuin koneen voi käynnistää, on lisättävä moottoriöljy (kuva 13) ja polttoaine.

- Tarkista polttoaineen määrä ja lisää sitä, jos on tarpeen.

- Varmista, että generaattorilla on riittävä tuuletus.

- Varmista, että sytytyskaapeli on liitetty sytytystulppaan.

- Tarkista generaattorin lähiympäristö.

- Irrota kaikki mahdollisesti jo generaattoriin liitetyt sähkölaitteet.

- Älä altista työkaluja kosteudelle tai pölylle. Sallittu ympäristön lämpötila - 10 - + 40°C, maksimikorkeus 1000 m merenpinnan yläpuolella, suhteellinen kosteus: 90 % (ei-kondensoituva)

7.2 Moottorin käynnistäminen (suunnanvaihtokäynnistin)

- Avaa bensiinihana (13) kääntämällä se alas.
- Siirrä ON/OFF (PÄÄLLE/POIS) -kytkin (10) asentoon "I".

- Siirrä rikastinvipu (11) asentoon IØI.

- Käynnistä moottori suunnanvaihtokäynnistimellä (12) vetämällä kahvasta voimakkaasti. Jos moottori ei käynnisty, vedä kahvasta uudelleen.

- Työnnä rikastinvipu (11) takaisin, kun moottori on käynnistynyt.

Tärkeää!

Kun käynnistät moottorin suunnanvaihtokäynnistimellä, moottori voi antaa käynnistyessään äkillisen takaiskun, joka voi johta käsivammoihin. Käytä suojakäsineitä, kun käynnistät laitetta.

7.3 Laitteiden liittäminen generaattoriin

Liitä käytettävä laite lähtöpistorasiaan (3)

Tärkeää:

Älä liitä generaattoria kodin sähköverkkoon, sillä se voi johtaa generaattorin tai kodin sähkölaitteiden vahingoittumiseen.

- Sammuta kone heti ja ota yhteys huoltokeskukseen, kun:

- Ilmenee epätavallisia värinöitä tai ääniä.

- Moottori vaikuttaa ylikuormittuneelta tai

sen sytytys katkoo.

Huomautus: Joillakin laitteilla (sähkökuviosaha, porakoneet jne.) voi olla korkeampi virrankulutus vaikeissa olosuhteissa käytettynä.

Käytä mukana tulevaa tasavirtakaapelia kytkeäksesi 12VDC-laitteen.

HUOM!

Generaattirin vaihtovirta-ulos tulo ei sovi tarkkaa vaihtovirtaa vaativille laitteille!

Kun kytket lämpöä tuottavan laitteen generaattoriin, aseta se tarpeeksi kauas generaattorista.

7.4 Koneen sammuttaminen

- Ennen kuin sammutat generaattorin, anna sen käydä hetken aikaa ilman laitteita, niin että se voi "jäähdyä".

- Siirrä ON/OFF (PÄÄLLE/POIS) -kytkin (10) asentoon "0".

- Sulje bensiinihana.

7.5 Lähtöpistorasioiden ylikuormakytkin

Tärkeää!

Generaattori on varustettu ylikuormituskytkimellä, joka katkaisee virran pistokkeista (3). Palauta virransyöttö resetoimilla virrankatkaisin (6).

Tärkeää! Jos näin käy, vähennä ylikuorman ilmetessä generaattorista ottamaasi virtaa tai irrota toimimattomia liitetyjä laitteita.

Tärkeää! Viallinen ylikuormakytkimen saa vaihtaa vain samantyyppiseen ja suoritusarvoltaan samanlaiseseen kytkimeen. Jos korjaukset ovat

välttämättömiä, ota yhteys asiakaspalvelukeskukseen.

8. Puhdistus, kunnossapito ja varastointi

Sammuta moottori ja vedä sytytustulpan liitin irti sytytustulpasta ennen laitteen puhdistusta ja kunnossapitoa.

8.1 Puhdistus

- Pidä kaikki suojalaitteet, tuuletusaukot ja moottorin kotelo niin puhtaana liasta ja pölystä kuin mahdollista. Pyyhi laite puhtaalla liinalla tai puhalla matalapaineisella paineilmalla.

- On suositeltavaa puhdistaa kone välittömästi aina sen käytön lopettamisen jälkeen.

- Puhdista kone säännöllisesti pesuaineliuoksella kostutetulla liinalla. Älä käytä puhdistusaineita tai liuottimia, ne voivat vahingoittaa koneen muoviosia. Varmista, että vettä ei pääse valumaan koneen sisään.

8.2 Ilmasuodatin (kuva 10-11)

- Lue tässä yhteydessä myös huoltotiedot.

- Puhdista ilmasuodatin säännöllisesti ja vaihda se tarpeen mukaan uuteen.

- Poista kiinnityspultti ilmaan filtercover (kuva 10).

- Irrota suodatinelementit (kuva 11).

Tärkeää! Älä käytä elementtien puhdistukseen hiovia puhdistusaineita tai bensiiniä.

- Puhdista elementit napauttamalla niitä

tasaista pintaa vasten. Poista mahdollinen piintynyt lika pesuaineliuksella ja huuhtele puhtaalla vedellä ja kuivaa ilmalla.

- Kiinnitä takaisin käänteisessä järjestyksessä.

8.3. Sytytystulppa (kuva 9)

Tarkista sytytystulppa (kohde 21) piintyneen lian varalta 50 käyttötunnin jälkeen ja puhdista tarvittaessa messinkilankaharjalla. Sen jälkeen huolla sytytystulppa aina 50 käyttötunnin jälkeen.

- Vedä sytytystulpan kierteinen liitin irti.
- Irrota sytytystulppa toimitukseen kuuluvalle sytytystulppa-avaimella.
- Kiinnitä takaisin käänteisessä järjestyksessä.

8.4 Öljyn vaihtaminen ja öljyn tason tarkistaminen (ennen koneen käyttöä) (kuva 12-14)

Moottoriöljyn vaihto onnistuu parhaiten koneen ollessa käyttölämpötilassa.

- Käytä ainoastaan moottoriöljyä (15W40/<0 oC: 5W30).

8.4.1 Voiteluaineen täyttö (B12)

Avaa voiteluaineet täyttöaukko ruuvaamalla se auki.

Lisää täsmälleen 0,6L moottoriöljyä täyttökannulla.

Tai katso ohjeita kohdasta 8.4.2. Sulje täyttöaukko ruuvaamalla se kiinni.

8.4.2 Voiteluaineen määrän tarkistaminen (B13)

Aseta generaattori hieman kaltevalle alustalle niin, että mittatikku on oikeassa

asennussa. Avaa voiteluaineen täyttöaukko ja pyyhi ylimääräinen öljy mittatikususta."

Laita mittatikku takaisin säiliöön, älä ruuvaa kantta kiinni.

Tärkeää! Tärkeää: Älä kierrä öljytikkua kiinni öljyn tason tarkistamiseksi, aseta se vain kierteille.

Tarkista öljyn määrä mittatikussa: sen tulisi olla merkintöjen "H" ja "L" välissä.

8.4.3. Käytetyn voiteluaineen tyhjentäminen (B14)

- Avaa öljyntäyttötulppa (8).

- Avaa öljyntyhjennystulppa (9) ja anna kuuman moottoriöljyn valua öljynkeräysastiaan.

- Kun käytetty öljy on valunut astiaan, sulje öljynpoistotulppa ja aseta generaattori takaisin tasaiselle alustalle.

8.4.4 Voiteluaineen vaihto Tutustu ohjeisiin kohdissa 8.4.3 ja 8.4.1

8.5 Öljynpuutekatkaisin

Generaattori sammuu automaattisesti, mikäli voiteluaineen määrä laskee liian alhaiseksi.

Öljynpuutekatkaisin (10) aktivoituu, kun moottorissa on liian vähän öljyä. Tällöin moottoria ei voi käynnistää tai se sammuu automaattisesti hetken kuluttua. Sitä ei voi käynnistää uudelleen ennen kuin öljyä on lisätty (katso kohta 8.4).

8.6.Säilytys

Mikäli generaattori on poiss käytöstä kauan (yli 3kk), huolehdi varastoinnin ajaksi seuraavista toimenpiteistä:

- Varmistu, että polttoainesäiliö on tyhjä.
Polttoainesäiliö ei ole täysin tiivis, joten pitkä säilytys huonontaa polttoaineen laatua.

- Varmistu, ettei kaasuttimessa ole polttoainetta. Tyhjennä kaasutin avaamalla poistoruuvi ja valuttamalla polttoaine ulos. Kiinnitä poistoruuvi. (B15) Kaasuttimeen jäänyt polttoaine voi aiheuttaa kaasuttimen tukkiutumisen.

- Varmistu, että moottoriöljy on poistettu. Katso ohjeet kohjasta 8.4.3. Pitkäaikainen säilytys heikentää öljyn laatua, mikä voi johtaa öljyanturin tukkeutumiseen.
HUOM! ÄLÄ KOSKAA SÄILYÄ GENERAATTORIA ULKOTILOISSA.

9. Kuljetus

HUOM!

Laitteen paino voi vahingoittaa jalkasi tai kätesi, mikäli laite lipeää tai putoaa otteestasi.

- Tartu laitetta kantokahvoista
- Nosta laite tasaisesti ylös
- Kanna käyttöpaikalle
- Laske laite varovasti alas

10. Vianetsintä

Vika	Syy	Korjaus
Moottori ei käynnisty	Öljynpuutekatkaisin ei vastaa Sytystulppa viallinen Ei polttoainetta Akkujännite liian pieni	Tarkista öljyn taso, lisää moottoriöljyä Puhdista tai vaihda sytytystulppa elektrodiväli 0,6 mm) Lisää polttoainetta / tarkista bensiinihana Lataa akku
Generaattorissa on liian vähän tai ei lainkaan jännitettä	Säädin tai kondensaattori viallinen Ylikuormakytkin on lauennut Ilmansuodatin likainen	Ota yhteys jälleenmyyjään Käynnistä virtakatkaisin ja vähennä laitteita Puhdista tai vaihda suodatin

11. Kunnossapitoaikataulu

Säännöllinen huoltoväli Suorita huolto kaikkina osoitettuna kuukausina tai käyttötuntivälein, kumpi täytyy ensin.		Jokainen käyttökerta	Ensimmäinen kuukausi tai 20 tuntia	Kolmen kuukauden välein tai 50 tuntia	Kuuden kuukauden välein tai 100 tuntia	Kerran vuodessa tai 200 tuntia
KOHDE						
Moottoriöljy	Tarkista taso	0				
	Vaihda		0		0	
Ilmanpuhdistin	Tarkista	0				
	Puhdista			0 (1)		
Sytystulppa	Tarkista-säädä			0		
	Vaihda				0	
Kipinäsammutin	Puhdista				0	
Venttiilin vällys	Tarkista-säädä					0 (2)
Patotila	Rengör	300 tunnin välein (2)				
Polttoainesäiliö ja suodatin	Puhdista				0 (2)	
Polttoaineputki	Tarkista	Kahden vuoden välein (vaihda tarvittaessa) (2)				
Huomautus: (1) Pölyisessä ympäristössä käytettäessä huolto on tehtävä useammin. (2) Huoltokeskuksen tulee huoltaa nämä kohteet. Katso huoltotoimenpiteet käyttöoppaasta. Tämän kunnossapitoaikataulun laiminlyönti voi johtaa vikoihin, jotka eivät kuulu takuun piiriin.						

Důležité!

Při používání tohoto přístroje dbejte bezpečnostních předpisů, aby nedošlo ke zranění nebo věcným škodám.

Pročtěte si prosím důkladně a pozorně celý tento návod k obsluze včetně bezpečnostních pokynů. Uchovejte tento návod na bezpečném místě, abyste si jej mohli kdykoliv znovu použít. V případě, že tento přístroj předáte jiné osobě, pak nezapomeňte předat také návod k obsluze a bezpečnostní pokyny. Neneseme odpovědnost za jakékoliv škody nebo nehody, vzniklé nedodržením pokynů v tomto návodě nebo bezpečnostních pokynů.

1. Pokyny k výstražným a ostatním symbolům na přístroji



Před použitím generátoru se seznamte s bezpečnostními pokyny.



Za chodu vznikají jedovaté plyny, například oxid uhelnatý (bezbarvý a nepáchnoucí plyn), který může vést k udušení. Generátor používejte jen venku na dobře větraných místech.



Před plněním generátoru vypněte motor a nechte ho zchladit. Palivo je snadno vznětlivé a může za jistých okolností i explodovat. Generátor naplňujte jen na dobře větraných místech daleko od otevřených plamenů, jisker a cigaret. Rozlité palivo neprodleně utřete.



Výfuk se za chodu silně zahřívá. Před údržbovými pracemi, plněním a uskladněním nechte motor důkladně zchladit.

- Nedotýkejte se výfuku – hrozí nebezpečí popálení nebo zranění!



Generátor nikdy nepřipojujte k veřejnému zásobení proudem. Při chybném připojení a pracích na veřejném zásobení proudem vzniká nebezpečí požárů a věcných škod a také nebezpečí smrtelného úrazu elektrickým.



Varování! Nebezpečné napětí za chodu generátoru. Generátor před údržbovými pracemi zásadně vypínejte.



Při obsluze generátoru noste ochranná sluchátka



Před údržbovými pracemi, před opuštěním přístroje a po vypnutí odpojte veškeré přístroje.



Varování: Palivo je snadno těkavé, vznětlivé a výbušné.



Varování: Před použitím zkontrolujte stav oleje.

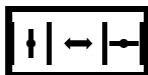

Páčka sytiče

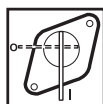

Uzávěr paliva.



Ukazatel množství paliva



Voltmetr

I / 0

Zapnuto/Vypnuto



Střídavé napětí (AC)

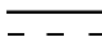

Stejnsměrné napětí (DC)



Vypnutí při přetížení

2. Všeobecné bezpečnostní pokyny

- Generátor nesmí být žádným způsobem upravován.

- Pro účely údržby a jako příslušenství se smí používat pouze originální díly.

- Nastavení motoru a generátoru se nesmí měnit.

- Neměňte počet otáček, určený výrobcem. Jinak by se mohl generátor a připojené přístroje poškodit.

- Opravy a nastavení smí provádět pouze autorizovaný, kvalifikovaný odborník.

- Důležité: Palivo a palivové výpary jsou snadno vznětlivé a výbušné.

- Nebezpečí výbuchu: Nepoužívejte generátor v prostorech, kde se nacházejí hořlavé materiály.

- Palivovou nádrž nikdy netankujte nebo nevyprazdňujte v blízkosti otevřených plamenů, ohně nebo jisker. Nekuřte!

- **Důležité:** Přestože máte hadici pro odpadový vzduch, mohou unikat jedovaté zplodiny. Ústí hadice nikdy nesměřujte na hořlavé materiály; hrozí nebezpečí požáru.

- Před přepravou nebo tankováním generátoru zásadně vypínejte motor.

- Při tankování dbejte na to, aby se palivo nedostalo na motor a výfuk.

- Postavte generátor na bezpečný, rovný podklad. Je-li generátor v provozu, nikdy ho neotáčejte, nenaklánějte nebo nepřemísťujte.

- Při přepravě zajistěte generátor proti posunutí a převrácení.

- Zabraňte úrazu elektrickým proudem.

- Nepřipojujte generátor na veřejnou nebo domácí elektrickou síť; v opačném případě může dojít k poškození generátoru a jiných elektrických přístrojů.

- Nepoužívejte vadné nebo poškozené elektropřístroje; to platí i pro prodlužovací kabely a konektory.

- Zajistěte se, aby generátor nikdy nepřišel do kontaktu s deštěm, sněhem nebo jinou vlhkostí.

- Nedotýkejte se generátoru mokřýma nebo vlhkýma rukama.

- Při používání venku používejte výhradně vhodné a příslušně označené (H07RN-F) kabely, výslovně určené pro venkovní použití.

- Celková délka prodlužovacích kabelů nesmí překročit při průřezu 1,5 mm² 50 m, při průřezu 2,5 mm² 100 m.

- Důležité: nebezpečí popálení. Nedotýkejte se výfukového systému a motoru.

- Generátor je poháněn spalovacím motorem, který způsobuje silné zahřívání v oblasti výfuku (naproti zásuvkám). Držte se od těch míst dále; hrozí nebezpečí spálení.

- Nedotýkejte se mechanicky poháněných nebo horkých částí. Neodstraňujte ochranná zařízení.

- Držte děti dále od generátoru.

- Důležité: nebezpečí otravy; nevdechujte výfukové plyny.

- Neprovazujte generátor v nevětraných prostorech nebo v blízkosti snadno hořlavých předmětů. Při

provozu generátoru v dobře větraných prostorech musí být výfukové plyny odváděny přímo ven hadicí pro odpadový vzduch.

- Postavte generátor alespoň 1 m od budov a připojeného zařízení.

- V blízkosti přístroje noste vhodnou ochranu sluchu.

- Údaje o akustickém výkonu (LWA) a akustickém tlaku (LWM), uvedené v technických datech, jsou emisní hodnoty, které nemusejí nutně odpovídat skutečným hodnotám na pracovišti. Protože existuje střídavý vztah mezi emisními a imisními hodnotami, nepředstavují tyto hodnoty spolehlivý základ k vyměření eventuálně potřebných dalších bezpečnostních opatření. K faktorům, které se podílejí na skutečné hodnotě imisí vzhledem k obsluze, se počítají jak vlastnosti pracovního prostoru, další zdroje hluku, počet strojů a ostatní procesy v blízkosti, tak také doba, po kterou je obsluha vytavena provoznímu hluku. K tomu může být přípustná úroveň imisí v různých zemích různě definována. Přesto mohou tyto informace přispět k informovanému odhadu nebezpečí a rizik pro obsluhu.

POZOR!

Přečtěte si veškeré bezpečnostní pokyny a návody.

Jakékoli nedodržení bezpečnostních předpisů a návodů může vést k úrazům elektrickým proudem, požárům a/ nebo těžkým poraněním.

Uschovejte bezpečnostní pokyny a návody na nějakém bezpečném místě, abyste je měli k dispozici k pozdějšímu nahlédnutí.

3. Předpisové použití

Bezpodmínečně dodržujte nařízení v bezpečnostních pokynech. Generátor slouží k zásobení elektrických nářadí a zdrojů světla elektřinou. Při používání přístroje k napájení domácích spotřebičů se předem informujte na základě dokumentace výrobce o způsobilosti daného přístroje. V případě pochybností si vyžádejte radu autorizovaného prodejce. Přístroj smí být používán jen pro účel, který je v souladu s určením přístroje. Jakékoli jiné použití je považováno za zneužití. Za škody nebo zranění, které vzniknou takovým použitím, ručí uživatel / obsluha, ne výrobce.

Tento přístroj byl vyvinut pro aplikace, které potřebují napájení proudem 230V střídavého napětí 230 V.

4. Technické parametry

Typ generátoru:	synchronní
Třída ochrany:	IP 23M
Jmenovité napětí U:	230V~ /12V d.c.
Trvalý jmenovitý výkon P (S1)	4,0 W
Maximální výkon Pmax (S2) :	4,5 kW (S2, 2 min)
Střídavé napětí	
Jmenovitý proud I-rated:	17,4 A
Frekvence F-rated:	50 Hz
Faktor výkonu cos φ:	1
Výkonová třída:	G1

Provozní modus S1 (trvalý provoz)

Přístroj pracuje trvale s uvedeným dodávaným výkonem.

Provozní modus S2 (občasný provoz)

Přístroj pracuje krátkodobě s uvedeným dodávaným výkonem. Poté musí přístroj pro ochranu proti přehřátí zůstat chvíli vypnutý.

Provedení pohonu: jednoválcový čtyřtákní

	motor s cizím větráním, OHV
Zapalovací svíčka:	LGF6TC
Zdvihový objem:	389 cm ³
Kapacita nádrže:	28 l
Motorový olej:	cca 1,1 l (15W40/<0°C: 5W30)
Hmotnost:	78 kg
Garantovaný akustický výkon, L _{WA} :	97 dB (A)
Maximální teplota:	40°C
Maximální výška (nadmořská):	1000 m

5. Komponenty (obrázky 1 – 7)

1. Ukazatel nádrže
2. Víčko nádrže
3. Zásuvky 230 V
4. Výstup stejnosměrného napětí 12 V
5. Přípojka uzemnění
6. Ochrana proti přepětí
7. Voltmetr
8. Zátka olejové nádrže
9. Zátka vypouštění oleje
10. Hlavní vypínač
11. Páčka sytiče
12. Startovací lanko
13. Uzavírací kohout paliva
14. Kola
15. Rukojeť pro pojiždění přístroje
16. Gumové nožky
17. Klíč na matice
18. Adaptérový kabel - výstup stejnosměrného napětí
19. Sada pro montáž koleček
20. Sada vzduchových filtrů
21. Zapalovací svíčka
22. Sada klíčů na zapalovací svíčky

6. Před prvním spuštěním

6.1 Připevněte kolečka (B4-B5)

1. Nejprve prostrčte jeden konec hřídele kola (položka 20) skrz otvor v rámu a zajistěte jej pomocí matice a podložky.
2. Prostrčte adaptér skrz druhý konec hřídele a nasadte kolo, podložku a zajistěte je maticí.

3. Kolo na levé straně přimontujte stejným způsobem.

Důležité:

Kolo se dodává prázdné, musí se proto nahustit vzduchem; maxmální tlak: 3 bary/0,3 Mpa.

6.2 Připevněte gumové nožky (B7-B8)

Nasadte nožku (č. 16) na rám podle obrázku. Zavedte čep otvory v rámu a nožce, potom zafixujte matkou.

Stejným způsobem připevněte zbývající tři čepy.

6.3 Připevněte transportní rukojeť (B6)

Umístěte držák na přenášení (položka 15) proti rámu, tak jak je zobrazeno na obrázku. Prostrčte šroub skrz otvor v rámu a otvor v držáku na přenášení. Zabezpečte jej maticí.

Stejně postupujte u druhého šroubu.

Uživatel může upravit polohu držáku na přenášení. Pro přenos generátoru pomocí otočeného držáku na přenášení do otevřené polohy.

6.4 Elektrická bezpečnost

- Napájecí kabel a připojená zařízení musí být v bezvadném stavu.

- Generátor provozujte pouze s přístroji, jejichž specifikace napětí odpovídá výstupnímu napětí generátoru.

- Nikdy nepřipojujte generátor na veřejnou elektrickou síť (zásuvka).

- Připojovací kabel spotřebičů udržujte co nejkratší.

6.5 Ochrana životního prostředí

- Znečištěné materiály použité při údržbě a provozní látky odevzdejte na vhodném

sběrném místě.

- Obalové materiály, kovy a plasty odevzdejte k recyklaci.

6.6 Přípojka uzemnění

Těleso lze uzemnit k odvedení statické elektřiny. K tomu připojte konec zemnicího kabelu do přípojky uzemnění na generátoru (č. 5), druhý konec k externí přípojce uzemnění (například k zemnicí tyči).

7. Provoz

7.1 Před spuštěním generátoru

Před startem se musí do motoru bezpodmínečně nalít motorový olej a palivo (obrázek 11).

- Zkontrolujte stav paliva, případně doplňte.

- Postarejte se o dostatečné větrání generátoru.

- Ujistěte se, že je nástrčka zapalovacího kabelu pevně nasazena na zapalovací svíčku.

- Důkladně prohlédněte bezprostřední okolí generátoru.

Veškeré eventuálně připojené elektropřístroje odpojte od generátoru.

- Chraňte přístroj před vlhkostí a prachem. Přípustná teplota okolí: -10 až +40°C. Maximální nadmořská výška pro použití přístroje: 1000 m nad mořem. Relativní vlhkost vzduchu: 90% (nekondenzující)

7.2 Startování motoru (reverzační startér)

- Otevřete uzavírací ventil paliva (č. 13) otočením do polohy „I“.

- Vypínač (č. 10) nastavte do polohy „I“.

- Páčku sytiče nastavte do polohy IØI.

- Nastartujte motor silným (avšak ne trhavým) zatažením za startovací lanko (č.12). Pokud motor nenaskočí, zatáhněte znovu.

- Po naskočení motoru nastavte páčku sytiče (č. 11) opět do původní polohy.

Důležité!

Při startování se po naskočení motoru může startovací lanko trhnutím vrátit zpět. Noste proto při startování ochranné rukavice.

7.3 Připojení spotřebičů na generátor

Připojte požadované elektropřístroje do zásuvek (3).

Důležité:

- Nepřipojujte generátor na veřejnou nebo domácí elektrickou síť; v opačném případě může dojít k poškození generátoru a jiných elektrických přístrojů.

- v následujících případech ihned vypněte přístroj a obraťte se na servis:

- neobvyklé vibrace nebo zvuky

- očividné přetížení nebo přerušovaný zážeh motoru.

Poznámka: Některé elektrické přístroje (např. elektrické děrovací pily nebo vrtačky) mohou při různých provozních podmínkách spotřebovávat více proudu než obvykle.

Pro připojení k 12DC zařízení použijte příložený přípojný kabel DC.

Důležité!

DC výstup generátoru není určen pro jemné elektrické okruhy.

Nikdy jej nepoužívejte k napájení jemných DC nástrojů.

Při použití generátoru k pohonu topného zařízení.

Prosím držte poháněné topné zařízení daleko od generátoru.

7.4 Vypnutí motoru

- Před vypnutím nechejte generátor ještě chvíli běžet bez připojených spotřebičů; tak může přístroj vychladnout.

- Vypínač (č. 10) nastavte do polohy „O“.

- Uzavřete uzavírací ventil paliva.

7.5 Ochrana zásuvek proti přepětí

Důležité!

Generátor je vybaven pojistkou proti přetížení. To odpojuje zástrčky (3). Zástrčky můžete restartovat resetem pojistky okruhu (6).

Důležité! V takových případech snižte odběr proudu připojených spotřebičů, odpojte vadné přístroje.

Důležité! Vadnou přepětovou ochranu je potřeba vyměnit za přepětovou ochranu identického provedení se stejnými výkonovými údaji. Je-li potřeba oprava, obraťte se na zákaznický servis.

8. Čištění, údržba a skladování

Před čisticími nebo údržbovými pracemi vypněte motor a vytáhněte nástrčku ze zapalovací svíčky.

8.1 Čištění

- Všechna bezpečnostní zařízení, větrací

otvory a těleso motoru udržujte pokud možno bez prachu a jiných nečistot. Otrěte přístroj čistým hadříkem nebo jej vyčistěte stlačeným vzduchem při nízkém tlaku.

- Doporučujeme vyčistit přístroj hned po každém použití.

- Čistěte přístroj pravidelně vlhkým hadříkem a trochou jemného mýdla. Nepoužívejte čisticí prostředky a rozpouštědla; takové látky mohou škodit plastové části přístroje.

Dbejte na to, aby do přístroje nevnikla voda a jiné tekutiny.

8.2. Vzduchový filtr (obrázky 10-11)

Přečtěte si také pokyny k údržbě.

- Pravidelně čistěte vzduchový filtr, podle potřeby jej vyměňte.

- Odstraňte upevňovací šroub na vzduchovém filtercover (Obr. 10).

- Vyměňte filtrační články (obrázek 11).

Důležité! V žádném případě nepoužívejte k čištění vzduchového filtru abrazivní prostředky nebo benzín.

- Vyčistěte články vyklepáváním. Zatvrdlé usazeniny vyčistěte nejprve mýdlovou vodou, poté dobře vypláchněte čistou vodou a nechejte filtr na vzduchu vyschnout, než jej znovu nasadíte.

- Poté namontujte zpět v obráceném pořadí.

8.3 Zapalovací svíčka (obrázek 9)

Po dvaceti provozních hodinách zkontrolujte, zda není zapalovací svíčka (č. 21) znečištěná; v případě potřeby ji vyčistěte drátěným kartáčem. Pak kontrolujte a čistěte zapalovací svíčku po každých 50ti provozních hodinách.

- Vytáhněte otáčením nástrčku zapalovací svíčky.

Vyšroubujte zapalovací svíčku pomocí dodaného klíče.

- Poté namontujte zpět v obráceném pořadí.

8.4 Výměna oleje a kontrola stavu oleje (před použitím přístroje) (obrázek 12-14)

Motorový olej lze nejnázve vyměnit, když motor dosáhne běžné provozní teploty.

- Používejte výhradně motorový olej (15W40/<0°C: 5W30).

8.4.1 Naplnění oleje. (B12)

Otevřete uzávěr olejové nálevky a odšroubujte jej (8).

Pomocí plnicí odměrky nalijte přesně 0.6L motorového oleje.
Nebo viz bod 8.4.2.

Uzávěr olejové nálevky opět zašroubujte.

8.4.2 Kontrola úrovně oleje. (B13)

Položte generátor na mírně nakloněný povrch tak, aby byla měřicí tyčinka ve správné poloze.

Odšroubujte uzávěr olejové nálevky a otřete olej z měřicí tyčinky.

Vraťte olejovou měřicí tyčinku bez šroubu zpět do olejové nálevky

Důležité! Při kontrole stavu oleje měrku nezašroubovávejte – pouze ji zasuňte po začátek závitů.

Zkontrolujte měřicí tyčinku a zajistěte se, že je hladina oleje mezi značkami "H" a "L".

8.4.3 Vypuštění použitého oleje (B14)

- Otevřete plnicí zátku (č. 8).

- Otevřete vypouštěcí zátku (č.9), nechejte horký motorový olej vytéci do nějaké záchytné nádoby.

- Po vypuštění starého oleje uzavřete vypouštěcí zátku a postavte generátor opěr na nějaký rovný podklad.

8.4.4 Výměna motorového oleje

- pro výměnu oleje viz body 8.4.3 a 8.4.1.

8.5 Vypnutí při nedostatku oleje

Tento generátor má systém na ochranu proti příliš nízkému stavu oleje.

K vypnutí při nedostatku oleje dojde, pokud je v motoru příliš málo oleje. V tomto případě nelze motor nastartovat nebo se po krátké době sám vypne. Motor lze opět nastartovat až po doplnění oleje (viz 8.4).

8.6 Skladování

V případě, že má být generátor na delší dobu odstaven z provozu (více než 3 měsíce).

Ujistěte se, že jste vykonali následující kroky:

- Ujistěte se, že je palivová nádrž prázdná. Palivová nádrž není hermeticky uzavřená. Dlouhodobé skladování paliva může vést k rozložení paliva.

- Ujistěte se, že se v karburátoru nenachází palivo.

Pro vyprázdnění karburátoru odšroubujte vypouštěcí šroub a vypusťte palivo. Poté jej opět zašroubujte. (B15)

Zbytky paliva mohou způsobit ucpání karburátoru.

- Ujistěte se, že je vyprázdňený motorový olej.
Pro vypuštění oleje viz bod 8.4.3.

Dlouhodobé skladování oleje může vést k jeho rozkladu. Rozložený olej může ucpat senzor oleje.

Důležité!

Nikdy neskladujte generátor venku.

9. Přeprava

POZOR!

Při uklouznutí či pádu může jednotka způsobit poranění nohou a rukou.

- Generátor přenášejte za držáky pro přenášení:
- Generátor zvedejte rovnoměrně.
- Přeneste generátor do místa jeho provozu.
- Generátor pokládejte rovnoměrně."

11. Řešení problémů

Závada	Příčina	Náprava
Motor nestartuje	Aktivní vypínač při nedostatku oleje Zapalovací svíčka je znečištěná nebo opotřebovaná Chybí palivo Příliš nízké napětí baterie	Zkontrolujte stav oleje, případně doplňte Vyčistěte nebo vyměňte zapalovací svíčku (rozestup elektrod 0,6 mm) Doplňte palivo/ zkontrolujte polohu uzavíracího ventilu paliva Dobijte baterii
Napětí generátoru je příliš vysoké nebo nízké	Vadné zapojení nebo kondenzátor Aktivní přepětová ochrana Znečištěný vzduchový filtr	Kontaktujte prodejce resetujte přepětovou ochranu, snižte elektrické zatížení Vyčistěte nebo vyměňte filtr

12 Plán údržby

Provádějte řádnou údržbu v intervalech podle uvedeného počtu měsíců nebo provozních hodin – podle toho, která doba vyprší dříve		První použití	Po prvním měsíci nebo po 20-ti provozních hodinách	Po každých 3 měsících nebo po 50-ti provozních hodinách	Po každých 6 měsících nebo po 100 provozních hodin	Ročně nebo vždy po 200 provozních hodin
Motorový olej	Zkontrolovat stav	O				
	Vyměnit		O		O	
Vzduchový filtr	Zkontrolovat	O				
	Vyčistit			O (1)		
Zapalovací svíčka	Zkontrolovat, nastavit			O		
	Vyměnit				O	
Lapač jisker	Vyčistit				O	
Vúle ventilu	Zkontrolovat, nastavit					O (2)
Spalovací komora	Vyčistit	Každých 200 hodin				
Palivová nádrž a palivový filtr	Vyčistit				O (2)	
Vedení paliva	Zkontrolovat	Každé 2 roky (podle potřeby vyměnit) (2)				
Poznámky: (1) V prašném prostředí zkratěte intervaly údržby. (2) Údržbové práce na těchto prvcích by měl provádět servis. Pročtěte si pokyny k údržbě. Při nedodržování plánu údržby může dojít k výpadkům, které nebudou pokryty zárukou.						

¡Importante!

Al utilizar el equipo se han de tener en cuenta algunas precauciones de seguridad para evitar daños y lesiones. Lea todas las instrucciones de funcionamiento y la normativa de seguridad con atención. Conserve este manual en un lugar seguro para poder disponer de la presente información en cualquier momento. Si se hace entrega del presente equipo a alguna persona, facilítela las instrucciones de funcionamiento y la normativa de seguridad. No podemos aceptar ninguna responsabilidad por daños o accidentes que puedan derivarse del incumplimiento de las presentes instrucciones y normas de seguridad.

de que no hay presencia de llamas, chispas o cigarrillos. Si el combustible se derrama, límpielo inmediatamente.

1. Explicación de las señales de advertencia y los símbolos de la máquina



Lea y comprenda las instrucciones básicas de seguridad antes de utilizar el generador.



Durante el funcionamiento, se generan gases tóxicos como, por ejemplo, monóxido de carbono, que es un gas incoloro e inodoro. Este gas puede producir asfixia. Utilice el generador solamente en exteriores para garantizar la ventilación adecuada.



Apague el motor y deje que se enfríe antes de repostar. El combustible es sumamente inflamable y, bajo ciertas condiciones, también es explosivo. Realice el repostaje en el generador solamente en áreas bien ventiladas asegurándose



Los gases evacuados durante el funcionamiento alcanzan una gran temperatura. Deje que el motor se enfríe antes de llevar a cabo tareas de mantenimiento, almacenaje y repostaje. Para evitar el riesgo de quemaduras y daños personales, no toque las salidas de evacuación de gases.



El generador no se debe conectar a la red pública de alumbrado. Si se realiza una conexión inadecuada, se puede provocar un incendio y daños materiales, lo que incluye la electrocución de personas que utilizan el generador y que trabajan en la red de energía pública.



Advertencia: cuando el generador está en uso, existen voltajes peligrosos. Apague siempre el generador antes de realizar tareas de mantenimiento.



Utilice protección auditiva cuando trabaje con el generador.



Desconecte todos los equipos de las tomas de corriente eléctricas cuando realice tareas de mantenimiento o cuando deje el equipo desatendido y apagado.



Advertencia: la gasolina es muy volátil, inflamable y explosiva.



Advertencia: compruebe el nivel del aceite antes de utilizar el producto.

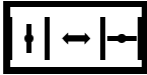

Palanca del acelerador

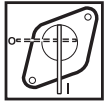

Llave de paso de combustible



Indicador de combustible



Voltímetro

I/O

ENCENDIDO/APAGADO



Corriente alterna (CA)

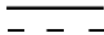

Corriente continua (CC)



Disyuntor contra sobrecargas

2. Instrucciones generales de seguridad

- Está prohibido realizar modificaciones en el generador.

- Solamente se pueden utilizar piezas originales para realizar tareas de mantenimiento y como accesorios.

- Está prohibido realizar modificaciones en la configuración del motor o del generador.

- No se puede cambiar la velocidad predefinida por el fabricante. El generador o el equipo conectado puede resultar dañado.

- Las reparaciones y los trabajos de ajuste solamente pueden ser realizados por personal cualificado y autorizado.

- Importante: el combustible y los gases de la combustión son muy inflamables o explosivos.

- Riesgo de explosión: nunca utilice el generador en áreas con materiales inflamables.

- No reposte o vacíe el depósito cerca de luces encendidas, fuegos o chispas. ¡No fume!

Importante: a pesar del conducto de salida, se pueden escapar gases tóxicos. Debido al riesgo de incendio, nunca dirija el conducto de salida hacia materiales inflamables.

- Apague siempre el motor cuando transporte el generador y reposte.

- Cuando reposte, asegúrese de que el combustible no se derrama en el motor o en el conducto de evacuación.

- Coloque el generador en una posición segura y nivelada. No gire, incline o cambie

la posición del generador cuando esté en funcionamiento.

- Asegure el generador para que no se mueva o caiga durante el transporte.

- Protéjase contra peligros eléctricos.

- No conecte el generador a la red eléctrica doméstica ya que se pueden provocar daños en el propio generador o en otros aparatos eléctricos del hogar.

- Nunca utilice el generador bajo la lluvia o nieve.

- Nunca toque el generador con las manos húmedas.

- Nunca utilice equipos eléctricos defectuosos o dañados, lo cual también se aplica a alargadores y conexiones de enchufes.

- Cuando trabaje en exteriores, utilice solamente alargadores aprobados para uso en exteriores y que tengan la homologación correspondiente (H07RN...).

- La longitud total de los alargadores utilizados no puede superar los 50 metros para 1,5 mm² y los 100 metros para 2,5 mm².

- Importante: riesgo de quemaduras. No toque el sistema de evacuación de la unidad de tracción.

- El generador se acciona mediante un motor de combustión que produce calor en la zona de evacuación (en el lado opuesto a las tomas de corriente) y en la salida de evacuación. Por tanto, debido al riesgo de quemaduras en la piel, mantenga despejadas esas superficies.

- No toque ninguna pieza accionada mecánicamente o caliente. No quite las

protecciones de seguridad.

- Los niños deben mantenerse alejados del generador.

- Importante: peligro de envenenamiento. No inhalar.

- Nunca utilice el generador en áreas no ventiladas o junto a lugares fácilmente inflamables. Cuando utilice el generador en áreas bien ventiladas, los gases evacuados se deben canalizar directamente hacia el exterior a través de un conducto de salida.

- Coloque el generador alejado al menos 1 metro de edificios y de equipos conectados a él.

- Utilice una protección auditiva adecuada cuando se encuentre en las proximidades del equipo.

- Los valores citados en la información técnica para el nivel de potencia de sonido (LWA, Sound Power Level) y el nivel de presión de sonido (LWM, Sound Pressure Level) son valores de emisión y no necesariamente valores del lugar de trabajo fiables. Dado que existe una correlación entre los niveles de emisión e inmisión, los valores no son una base fiable para tomar decisiones sobre precauciones adicionales que pueden ser necesarias. Entre los factores que influyen en el nivel de inmisión del usuario real se encuentran las propiedades del área de trabajo, otras fuentes de sonido, el número de máquinas y otros procesos de las proximidades, así como el período de tiempo que el operador está sometido al ruido. Asimismo, el nivel de inmisión permitido puede variar en función del país. En cualquier caso, con esta información el usuario puede evaluar mejor los peligros y riesgos en juego.

¡PRECAUCIÓN!

Lea las normas e instrucciones de seguridad.

El incumplimiento de las siguientes normas e instrucciones de seguridad puede dar lugar a descargas eléctricas, incendios o lesiones graves.

Conserve las normas e instrucciones de seguridad en un lugar seguro para poder consultarlas en un futuro.

3. Para un uso correcto

Asegúrese de cumplir las restricciones de las instrucciones de seguridad. El generador está diseñado para proporcionar electricidad a herramientas eléctricas y fuentes luminosas. Cuando utilice el dispositivo con electrodomésticos, compruebe si son adecuados conforme a las instrucciones del fabricante correspondiente. En caso de duda, pregunte a un distribuidor autorizado del electrodoméstico en cuestión. La máquina solo podrá usarse para la finalidad para la que está diseñada. De lo contrario, se considerará que se utiliza de forma indebida. En tal caso, el usuario o el operador, y no el fabricante, será responsable de cualquier tipo de daño o defecto resultante.

El dispositivo está diseñado para aplicaciones que deben utilizar una fuente de corriente alterna de 230V para los modelos 230 V.

4. Información técnica

Tipo de generador:	Sincrónico
Tipo de protección:	IP 23M
Voltaje nominal Unominal:	230 V~ /1x12 Vcc
Potencia nominal continua Pnominal (S1):	4,0 kW
Potencia máxima Pmáxima (S2) :	4,5 kW (S2, 2 min)
Corriente nominal Inominal:	17,4 A

Frecuencia Fnominal:	50 Hz
Factor de potencia cos φ :	1
Clase de potencia:	G1

Modo de funcionamiento S1 (funcionamiento continuo)

La máquina puede funcionar continuamente con la salida de potencia citada.

Modo de funcionamiento S2 (funcionamiento temporal)

La máquina puede funcionar temporalmente con la salida de potencia citada. Después, la máquina se debe detener durante un tiempo para evitar que se sobrecaliente.

Diseño del motor de tracción:

Un cilindro, refrigerado por aire, 4 tiempos y tipo OHV

Bujía:
drada: LG F6TCCilín
389 cm³

Capacidad del depósito: 28 l

Aceite de motor: 1,1 l aproximadamente
(15W40/<0 °C: 5W30)

Peso: 78 kg

Nivel de potencia de sonido garantizado L_{WA}:
97 dB (A)

Temperatura máxima: 40 °C

Altitud máxima (por encima del nivel del mar): 1000 m

5. Esquema (Gráficos 1-7)

1. Indicador del depósito
2. Tapa de combustible
3. Salidas de toma de corriente de 230 V~
4. Salida de 12 Vcc
5. Conexión a tierra
6. Disyuntor contra sobrecargas
7. Voltímetro
8. Tapón de llenado del aceite
9. Tapón de drenaje del aceite
10. Conmutador de encendido/apagado
11. Palanca del acelerador
12. Cordón de arranque

13. Llave de paso de combustible
14. Ruedas
15. Asa de transporte
16. Pies de goma
17. Llave inglesa
18. Cable adaptador de la salida de CC
19. Juego de ensamblado de las ruedas
20. Juego de filtro de aire
21. Bujía
22. Juego de llaves de bujía

6. Antes de poner en marcha la máquina

6.1 Ensamblado de la ruedas (B4-B5)

1. En primer lugar, coloque un extremo del eje de la rueda (elemento 20) en el marco a través del orificio y asegúrelo con una tuerca y una junta.

2. Pase el enchufe por el otro extremo del eje de la rueda, coloque la rueda y la junta y asegúrelo con la tuerca.

3. Monte la rueda del lado izquierdo siguiendo el mismo procedimiento.

Importante:

La rueda interna se debe inflar ya que se ha comercializado con baja presión (presión máxima del indicador de 3 bares / 0,3 MPa).

6.2 Ensamblado de los pies de goma (B7-B8)

Sujete el pie (elemento 16) contra el cuadro tal y como se muestra en la imagen. Inserte primero el tornillo por en el orificio del cuadro y del pie y fíjelo con una tuerca. A continuación, fije los otros tres tornillos y tuercas siguiendo el mismo procedimiento.

6.3 Ensamblado del asa de transporte (B6)

Ponga el soporte del asa de transporte (elemento 15) contra el muro tal y como se

muestra.

Ponga el perno en el marco a través del orificio y el orificio en el soporte del asa.

Después, asegúrelo con una tuerca.

A continuación, asegure el otro perno siguiendo el mismo procedimiento.

El usuario puede ajustar la posición del asa de transporte. Mueva el generador a la posición "abierto" a través del asa de transporte girada.

6.4 Seguridad eléctrica

- Los cables de alimentación eléctrica y el equipo conectado deben estar en perfecto estado.

- El generador solamente debe utilizarse con equipos cuyas especificaciones de voltaje cumplan las especificaciones de voltaje de salida del generador.

- Nunca conecte el generador a una toma de corriente eléctrica.

- La longitud del cable al equipo eléctrico debe ser tan corta como sea posible.

6.5 Protección medioambiental

- Deposite el material de mantenimiento y los materiales de funcionamiento usados en los puntos de reciclaje adecuados.

- Recicle el material de embalaje, los metales y los plásticos.

6.6 Conexión a tierra

La carcasa se puede conectar a tierra para descargar la electricidad estática. Para ello, conecte un extremo de un cable a una toma para conexión a tierra del generador (5) y el otro extremo a una toma de tierra externa (por ejemplo una pica de tierra).

7. Funcionamiento

7.1 Antes de arrancar el generador

Debe rellenar el aceite de motor (consulte el gráfico 12) y el combustible antes de poner en marcha el motor.

- Compruebe el nivel de combustible y rellénelo si es necesario.
- Asegúrese de que el generador tiene suficiente ventilación.
- Asegúrese de que el cable de encendido esté conectado a la bujía.
- Inspeccione las proximidades del generador.
- Desconecte todos los equipos eléctricos que puedan haberse conectado al generador de antemano.
- No exponga las herramientas a la humedad o al polvo. La temperatura ambiente permitida está comprendida entre -10 °C y +40 °C. La altitud máxima por encima del nivel del mar es de 1.000 metros. La humedad máxima relativa debe ser del 90% (sin condensación).

7.2 Arranque del motor (inversión del motor de arranque)

- Abra la llave de paso de la gasolina (13) girándola hacia abajo.
- Coloque el conmutador de ENCENDIDO/ APAGADO (10) en la posición "I".
- Coloque la palanca del acelerador (11) en la posición I01.
- Arranque el motor con el cordón de arranque (12) tirando del asa con convicción.

Si el motor no arranca, tire de nuevo.

- Devuelva la palanca del acelerador (11) a su posición original cuando el motor haya arrancado.

¡Importante!

Cuando arranque con el cordón de arranque, el motor puede retroceder repentinamente cuando se ponga en marcha, lo que puede provocar lesiones en la mano.

Utilice guantes de protección para arrancar el equipo.

7.3 Conexión de aparatos eléctricos al generador

Conecte el equipo que desee utilizar a las salidas de toma de corriente (3)

Importante:

- No conecte el generador a la red eléctrica doméstica ya que se pueden provocar daños en el propio generador o en otros aparatos eléctricos del hogar.
- apague la máquina inmediatamente y póngase en contacto con su centro de atención al cliente:

- En el caso de que haya vibraciones o ruido anormal.

- Si el motor se sobrecarga o falla.

Nota: algunos aparatos eléctricos (sierras eléctricas, taladros, etc.) pueden tener un nivel más alto de consumo eléctrico cuando se utilizan en condiciones exigentes.

"Utilice el cable de conexión CC suministrado para establecer una conexión al dispositivo de 12VCC.

¡Importante!

La salida CC del generador no está servida por un circuito eléctrico concreto. No la utilice nunca para dar corriente a un instrumento de CC concreto."

Al usar el generador para dar corriente a un dispositivo de calefacción, mantenga el dispositivo de calefacción con corriente lejos del generador.

7.4 Apagado del motor

- Antes de apagar el generador, deje que siga funcionando brevemente sin ningún equipo eléctrico conectado para que se enfríe.

- Coloque el conmutador de ENCENDIDO/ APAGADO (10) en la posición "0".

- Cierre la llave de paso de la gasolina.

7.5 Disyuntor contra sobrecargas de las salidas de toma de corriente

¡Importante!

El generador cuenta con un bloqueo de sobrecarga. Este apaga los enchufes (3). Puede reiniciar los enchufes reseteando el disyuntor del circuito (6).

¡Importante! Si esto ocurre, reduzca la potencia eléctrica que está exigiendo al generador o quite cualquier aparato eléctrico defectuoso conectado.

¡Importante! Los disyuntores contra sobrecargas defectuosos solo se deben reemplazar por otros disyuntores contra sobrecargas con idéntico diseño y con las mismas especificaciones de rendimiento. Si es necesario realizar reparaciones, póngase en contacto con su centro de servicio de atención al cliente.

8. Limpieza, mantenimiento y almacenamiento

Apague el motor y tire del capuchón de la bujía antes de llevar a cabo cualquier tarea de limpieza y mantenimiento en el equipo.

8.1 Limpieza

- Mantenga los dispositivos de seguridad, las aberturas de ventilación y la carcasa del motor sin suciedad y polvo siempre que sea posible. Limpie el equipo con un paño limpio o soplelo con aire comprimido a baja presión.

- Es recomendable que limpie el dispositivo inmediatamente después de utilizarlo.

- Limpie el equipo con frecuencia con un paño húmedo y un poco de jabón neutro. No utilice agentes de limpieza o disolventes, ya que estos productos pueden deteriorar las piezas de plástico del equipo. Asegúrese de que no entra agua en el dispositivo.

8.2 Filtro de aire (Gráf. 10-11)

Lea también la información de servicio relacionada.

- Limpie el filtro de aire a intervalos regulares y cámbielo si es necesario.

- Quite el perno de fijación de la filtercover aire (Fig. 10).

- Quite los elementos del filtro (Gráf. 11).

¡Importante! No utilice agentes de limpieza abrasivos ni gasolina para limpiar los elementos.

- Limpie los elementos dándoles pequeños golpecitos contra una superficie plana. Si hay suciedad difícil de quitar, limpie primero el filtro con agua jabonosa y, a continuación,

enjuáguelo con agua limpia y séquelo con aire.

- Realice los mismos pasos en orden inverso para montarlo.

8.3. Bujía (Gráf. 9)

Compruebe que la bujía (elemento 21) no tiene suciedad o mugre cada 50 horas de funcionamiento y, en el caso de que fuese necesario, límpiela con un cepillo de alambre de cobre. Además, es necesario cambiar la bujía después de cada 50 horas de funcionamiento.

- Retire el capuchón de la bujía girándolo.

- Saque la bujía con la llave de bujías suministrada.

- Realice los mismos pasos en orden inverso para montarlo.

8.4 Cambio del aceite y comprobación del nivel del mismo (antes de utilizar la máquina) (Gráf. 12-14)

Es mejor cambiar el aceite de motor cuando dicho motor se encuentre a la temperatura de trabajo.

- Utilice solamente aceite de motor 15W40/<0 oC: 5W30.

8.4.1 Relleno de aceite (B12)

Abra el tapón de llenado de aceite desatornillándolo (8).

Añada exactamente 0,6L de aceite de motor con un recipiente de llenado o remítase al contenido de 8.4.2. Vuelva a atornillar el tapón de llenado de aceite.

8.4.2 Comprobación del nivel de aceite (B13)

Coloque el generador en una superficie ligeramente inclinada de tal manera que la varilla del nivel esté en una posición adecuada.

Desatornille el tapón de llenado de aceite y limpie el aceite que quede en la varilla.

Vuelva a poner la varilla del nivel de aceite sin atornillarla al rellenador de aceite.

Importante: no enrosque la varilla de nivel de aceite para leer el nivel del aceite; tan solo insértela hasta que haga tope.

Compruebe la varilla de nivel; asegúrese de que el nivel de aceite está entre las marcas "H" y "L".

8.4.3 Salida del aceite usado (B14)

- Abra el tapón de llenado del aceite (8).

- Abra el tapón de llenado del aceite (9) y deje que el aceite de motor caliente escurra en una bandeja.

- Cuando el aceite usado haya escurrido, cierre el tapón de llenado del aceite y vuelva a colocar el generador en una superficie nivelada.

8.4.4 Cambiar el aceite del motor

- El cambio del aceite del motor se refiere al contenido de 8.4.3 y 8.4.1.

8.5 Disyuntor para escasez de aceite

Este generador cuenta con un sistema de protección contra el nivel de aceite bajo.

El disyuntor para escasez de aceite responde si hay muy poco aceite en el motor. En este caso, no será posible arrancar el motor o dejará de funcionar automáticamente después de un breve período de tiempo. No podrá arrancarse de nuevo hasta que el

aceite de motor se haya rellenado (consulte el punto 8.4).

8.6 Almacenamiento

Si se va a dejar de usar el generador durante un tiempo prolongado (más de tres meses), asegúrese de haber llevado a cabo lo siguiente:

- Asegúrese de que el depósito de combustible está vacío.

El depósito de combustible del generador no está completamente sellado. Si el combustible se almacena durante mucho tiempo, se puede deteriorar.

- Asegúrese de que no quede combustible en el carburador.

Para vaciar el carburador, desatornille el tornillo de salida del mismo. Recoja el combustible del interior y vuelva a atornillarlo (B15).

Los residuos de combustible pueden hacer que el carburador se atasque.

- Asegúrese de que no haya aceite en el motor.

El vaciado de aceite se refiere al contenido de 8.4.3.

Si el aceite se almacena durante mucho tiempo, se puede deteriorar. El aceite deteriorado puede atascar el sensor de aceite.

¡Importante!

No almacene nunca el generador expuesto al aire libre.

9. Transporte

¡ATENCIÓN!

Si la unidad se desliza o se cae puede aplastar las manos y los pies.

- Transporte el generador con asas de transporte:

- Eleve el generador de manera uniforme.

- Transporte el generador al lugar de operación.

- Deje caer el generador de manera uniforme.

10. Solución de problemas

Error	Causa	Solución
El motor no arranca	El disyuntor para escasez de aceite no ha respondido Bujía sucia No hay combustible Voltaje de la batería demasiado bajo	Compruebe el nivel del aceite y rellene el aceite de motor Limpie o cambie la bujía (la distancia del electrodo debe ser de 0,6 mm) Rellene el combustible y compruebe la llave de paso de la gasolina Cargue la batería
El generador tiene poco voltaje o nada de voltaje	Controlador o condensador defectuoso El disyuntor contra sobrecargas se ha activado Filtro de aire sucio	Póngase en contacto con su distribuidor Active el disyuntor y reduzca los aparatos eléctricos Limpie o cambie el filtro

11. Programa de mantenimiento

Periodicidad de las tareas de servicio Realizar en el mes indicado o cuando se cumplan los tiempos de funcionamiento, lo que antes suceda.		Cada uso.	Primer mes o cada 20 horas.	Cada 3 meses o cada 50 horas.	Cada 6 meses o cada 100 horas.	Cada año o cada 200 horas.
ELEMENTO						
Aceite de motor	Comprobar nivel	0				
	Cambiar		0		0	
Filtro de aire	Comprobar	0				
	Limpiar			0 (1)		
Bujía	Comprobar ajuste			0		
	Cambiar				0	
Amortiguador de chispas	Limpiar				0	
Distancia de la válvula	Comprobar ajuste					0 (2)
Cámara de combustión	Limpiar	Cada 300 horas (2)				
Depósito y filtro de combustible	Limpiar				0 (2)	
Tubo de combustible	Zkontrolovat	Cada 2 años (cambiar si es necesario) (2)				
Comentarios: (1) Es necesario realizar las tareas de servicio con más frecuencia cuando el producto se utiliza en áreas polvorrientas. (2) Las tareas de servicio en estos elementos deben ser realizadas por el proveedor de servicio. Consulte el manual para obtener información sobre los procedimientos de servicio. Si no sigue este programa de mantenimiento, se pueden producir averías no cubiertas por la garantía.						

⚠️ Önemli!

Bu cihazın kullanımında yaralanmalara ve maddi zarara yol açmamak için bazı emniyet kurallarına uyulması gerekir. Lütfen emniyet uyarıları yanında bu kullanma kılavuzunu iyice ve dikkatli bir şekilde okuyunuz. Bu kılavuzu her zaman okuyabilmeniz için güvenli bir yerde saklayınız.

Cihazı başka bir kişiye devrederseniz bu kullanma kılavuzunu ve emniyet uyarılarını da vermeyi unutmayınız. Bu kılavuza ve emniyet uyarılarına uymama halinde meydana gelebilecek her türlü kaza ve hasarlar hakkında sorumluluk kabul edilmez.

1. Cihaz üzerindeki uyarı sembolleri ve diğer semboller hakkında bilgi



Jeneratörü kullanmadan önce emniyet uyarıları hakkında bilgi edininiz.



Çalışma esnasında zehirlenmeye yol açabilecek zehirli gazlar oluşur, örn. Karbon monoksit (renksiz ve kokusuz bir gaz) Jeneratörü sadece havalandırılmış açık alanlarda kullanınız



Jeneratöre yakıt doldurmadan önce motoru kapatınız ve soğutunuz. Yakıt yüksek derecede yanıcıdır ve bazı durumlarda patlayabilir. Jeneratöre sadece havalandırılmış açık alanlarda, açık ateş, kıvılcım ve sigaradan uzak şekilde yakıt doldurunuz. Dökülen yakıt derhal temizlenmelidir.



Çalışma esnasında egzoz kabı aşırı ısınır. Bakım çalışmaları, yakıt doldurma ve depolamadan önce motoru iyice soğutunuz.



Egzoza dokunmayınız Yanma ve yaralanma tehlikesi!



Jeneratör şebeke elektriğine bağlanmamalıdır. Yanlış bağlantılarda ve şebeke elektriği çalışmalarında yangın, maddi zarar ve öldürücü elektrik çarpması tehlikesi bulunur.



Dikkat! Jeneratör çalışmasında tehlikeli gerilim. Bakım çalışmaları öncesinde temel olarak jeneratörü kapatınız.



Jeneratör çalışırken kulaklık kullanınız



Topraklama bağlantısı



Bakım çalışmaları öncesinde, cihazdan ayrılmadan önce ve kapatmadan sonra tüm cihazların bağlantılarını ayırın.

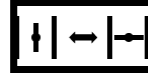

Jikle kolu

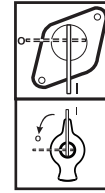

Yakıt vanası



Dikkat: Yakıt uçuçu, yanıcı ve patlayıcıdır.



Dikkat: Çalıştırmadan önce yağ seviyesini kontrol ediniz.



Yakıt göstergesi



Voltmetre

I / 0

Açık/Kapalı



Alternatif akım (AC)

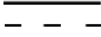

Düz akım (DC)



Aşırı yük devre kesici



Pozitif doğru akım bağlantısı/
Negatif doğru akım bağlantısı

2 Genel emniyet uyarıları

- Jeneratör hiçbir şekilde değiştirilemez.
- Bakım amacıyla veya yedek parçalarda sadece orijinal parçalar kullanılır.
- Önemli: Zehirlenme tehlikesi; Dumanları solumayınız.
- Çocuklar jeneratörden uzak tutulmalıdır.
- Önemli: Yanma tehlikesi. Egzoz sistemine ve motora dokunmayınız.
- Cihazın yakınında iken uygun kulaklık kullanınız.
- Önemli: Yakıt ve yakıt buharı yanıcı ve patlayıcıdır.
- Jeneratörü hiçbir zaman havalandırılmamış alanlarda, yanıcı maddelerin yakınında kullanmayınız. Jeneratör havalandırılmış alanlarda çalıştırılırken egzoz gazları yanmaz bir hortum ile dışarıya atılmalıdır.
- Önemli: Yanmaz hortuma rağmen yanıcı gazlar sızabilir. Hortumun ağzını hiçbir zaman yanıcı malzemelere yöneltmeyiniz.
- Patlama tehlikesi: Jeneratörü yanıcı malzemelerin bulunduğu mekânlarda kullanmayınız.
- Üretici tarafından ayarlanmış motor devir hızını değiştirmeyiniz. Bu durumda jeneratör ve bağlı cihazlar hasar görebilir.
- Taşımada jeneratörü kaymaya ve devrilmeye karşı emniyet altına alınız.
- Jeneratör ile binaların ve bağlantılı donanımlar arasında en az 1 metre mesafe olmalıdır.
- Jeneratörü güvenli ve düz bir yüzey üzerine kurunuz. Çalışma esnasında jeneratörü çevirmek, kaldırmak veya kaydırmak doğru değildir.
- Taşımadan ve yakıt doldurmadan önce motoru durdurunuz.
- Yakıt doldururken motor ve egzozu yakıt dökülmemesine dikkat ediniz.
- Jeneratörü yağmur, kar ya da başka şekilde ıslanmaya karşı koruyunuz.
- Jeneratöre nemli ve ıslak elle dokunmayınız.

- Elektrik tehlikesine karşı önlem alınız. Açık havada kullanımlarda sadece açık hava için uygun ve o şekilde etiketlenmiş kablolar (HO7RN-F) kullanınız.

- Uzatma kablosunun toplam uzunluğu 1,5 mm² kesitte 50 m, 2,5 mm² kesitte 100 m'yi aşmamalıdır.

- Motorun ve jeneratörün ayarları değiştirilmemelidir.

- Tamir ve bakım çalışmaları sadece yetkili, eğitilmiş profesyonel elemanlar tarafından yapılmalıdır.

- Yakıt deposunu hiçbir zaman açık ateş ve kıvılcım yakınında doldurmayınız ve boşaltmayınız. Sigara içmeyiniz!

- Mekanik işleyen ve sıcak olan parçalara dokunmayınız. Koruma gövdesini çıkartmayınız.

- Nemden ve tozdan uzak tutunuz. Uygun çevre sıcaklığı: -10 ile +40 °C arası. Maksimum yükseklik: 1000 m. Nem oranı: 90 % (yoğunlaşmayan)

- Jeneratör, egzoz alanında kuvvetli bir sıcaklık oluşturan içten yanmalı motor ile çalışmaktadır. Bu yüzden bu bölgelerden uzak durunuz; yanma tehlikesi vardır.

- Teknik bilgilerde belirtilen ses gücü ve ses basıncı emisyon değerleridir ve çalışma yerindeki değerlere uymak zorunda değildir. Emisyon ile imisyon arasında farklı ilişkilendirme olduğundan bu değerler gerekli olabilecek güvenlik önlemlerinin ölçümünde temel teşkil etmez. Operatörün gürültü etkisini etkileyen faktörlerin başında çalışma alanının özellikleri, diğer ses kaynakları, cihazların sayısı ve kullanıcının çalışma gürültüsüne maruz kaldığı yer ve zamandaki diğer oluşumlar gelir.

Buna ek olarak, izin verilen imisyon değerleri ülkeden ülkeye farklılık göstermektedir. Buna rağmen bilgiler operatör tarafından tehlikelerin ve risklerin daha bilinçli olarak değerlendirilmesinde yardımcı olacaktır.

- Hiçbir zaman arızalı veya hatalı elektrikli cihazları kullanmayınız; bu uzatma kablosu ve bağlantılar için de geçerlidir.



DİKKAT!

Tüm emniyet talimatlarını ve uyarılarını okuyunuz.

Güvenlik talimatına uyulmaması, elektrik çarpması, yangın ve/veya ağır yaralanmalara neden olabilir.

Emniyet bilgileri ve talimatlarını her zaman okuyabilmeniz için güvenli bir yerde saklayınız.

3. Kullanım amacı

Bu cihaz, 220 V AC güç kaynağı gerektiren uygulamalar için geliştirilmiştir.

Emniyet talimatlarındaki kısıtlamaları kesinlikle dikkate alınız. Jeneratör elektrikli cihazları ve ışık kaynaklarını enerji ile beslemek amacıyla kullanılır. Cihazı ev aletlerinin beslemesinde kullanmadan önce ev aletlerinin üretici dokümantasyonunda uygunluğunu denetleyiniz. Şüpheli durumlarda yetkili satış servisinin tavsiyesine başvurunuz. Cihaz sadece belirtilen kullanım amacı doğrultusunda kullanılır. Her türlü farklı kullanım istisamar olarak kabul edilir. Böyle bir kullanım sonucunda oluşabilecek hasar ve yaralanmalardan üretici değil, kullanıcı/operatör sorumludur.

4. Teknik Bilgiler

Jeneratör

Jeneratör tipi:	Senkron
Koruma sınıfı:	IP 23M
Nominal güç Urated:	230 V~ 12Vd.c.
Daimi güç Prated (S1):	4.0 kW
Maksimum güç Pmax:	4.5 kW/ 400 V 3~(S2 2min)
Anma Akımı:	17.4 A
Frekans Frated:	50 Hz
Güç sınıfı:	G1

Çalışma modu S1 (Daimi çalışma)

Cihaz belirtilen güç çıkışında sürekli olarak çalışır.

Çalışma modu S2 (Geçici çalışma)

Cihaz belirtilen güç çıkışında kısa süreli olarak çalışır.

Ardından, aşırı ısınmayı önlemek için belli bir süre kapalı kalmalıdır.

Motoru

Tahrik motoru:	PD188FB
Tahrik motoru: Hava soğutmalı tek silindirli dört zamanlı, OHV	
Buji:	LG F6TC
Silindir Hacmi:	389 cm ³
Depo kapasitesi:	28 L

Motor yağı:	1.1 L (15W40/<0 °C: 5W30)
Ağırlık:	78 kg
Garantili ses gücü, L _{WA} :	97 dB(A)
Maksimum sıcaklık:	40 °C
Maksimum rakım:	1000 m

5. Görünüm

1. Yakıt deposu göstergesi
2. Yakıt deposu kapağı
3. 230 V-prizler
4. 12 V-Doğru akım çıkışı
5. Toprak bağlantısı
6. Aşırı yük devre kesici
7. Voltmetre
8. Yağ doldurma tapası
9. Yağ boşaltma tapası
10. Elektrik marşı
11. Jikle kolu
12. Motor çekme ipi
13. Yakıt kesme vanası
14. Tekerlekler
15. Taşıma kolu
16. Lastik ayaklar
17. İngiliz anahtar
18. DC çıkış-Adaptör kablosu
19. Tekerlek montaj seti
20. Hava filtresi seti
21. Buji
22. Buji anahtarları seti

6. İlk çalışmadan önce

6.1 Tekerlekleri takınız

1. Öncelikle civatanın bir ucunu yuvasına yerleştiriniz ve ardından pul ve somun ile sıkınız.
2. Tekerlek ve puldan sonra prizi civatanın diğer ucuna takınız; ardından somun ile sıkınız.
3. Tekerlek kapağını yerleştiriniz ve kapağı, içindeki klips ile sabitleyiniz.
4. Sol taraftaki tekerleği aynı şekilde monte ediniz.
Önemli:
Tekerlek şişirilmiş olarak teslim edilmez, hava basılması gerekir; Maksimum basınç: 3 bar/0,3 MPa

6.2 Lastik ayakları takınız.

Ayağı şaseye yerleştiriniz. Civatayı şaseden ve ayaktan geçiriniz, ardından somun ile sıkınız. Kalan üç civatayı da aynı şekilde takınız.

6.3 Taşıma kolunu takma (Resim 7-8)

Taşıma kolunu askıya yerleştiriniz; ardından düğme ile sabitleyiniz. Civatayı şasede ve piston kolundaki yuvaya yerleştiriniz. Ardından pul ve somun ile sıkınız; bakınız resim 12 – 13.
Kol cihazı hareket ettirmek için düğme ile çözülebilir ve yatay duruma getirilebilir.

6.4 Elektrik emniyeti

- Besleme kablosu ve bağlı donanımlar mükemmel durumda olmalıdır.
- Jeneratörü sadece akım özellikleri jeneratörün çıkış akımına uyan cihazlar için kullanınız.
- Jeneratörü hiçbir zaman şebeke elektriğine bağlamayınız.
- Alıcıların bağlantı kabloları mümkün olduğu kadar kısa olmalıdır.

6.5 Çevre Koruması

- Kirlenmiş bakım malzemelerini ve çalışma malzemelerini öngörülen toplama noktasına bırakınız.
- Ambalaj malzemeleri, metaller ve lastikleri geri dönüştürünüz.

6.6 Toprak bağlantısı

Statik elektriği boşaltmak için gövde topraklanabilir. Bunun için toprak kablosunun bir ucunu jeneratördeki toprak bağlantısına, diğer ucunu da harici bir toprak bağlantısına bağlayınız. (örn. topraklama çubuğu)

7. Çalıştırma

7.1 Önemli!

- Çalıştırılmadan önce motora yağ ve yakıt doldurulmalıdır. (Resim 9).
- Yakıt seviyesini kontrol ediniz, gerektiğinde doldurunuz.

- Jeneratörün yeterince hava alabilmesini sağlayınız.
- Ateşleme kablosu fişinin buji üzerinde sağlam oturup oturmadığını kontrol ediniz.
- Jeneratörün yakın çevresini iyice kontrol ediniz.
- Jeneratöre bağlanmış olan tüm elektrikli cihazları jeneratörden ayırınız.

7.2 Motor çalıştırma (İp çekmeli)

- Her türlü alıcıyı motor çalıştıktan sonra bağlayınız.
 - Yakıt kesme vanasını çevirip „I“ pozisyonuna getirerek açınız.
 - Elektro-Starteri „I“ pozisyonuna getiriniz.
 - Jikle kolunu IØI pozisyonuna getiriniz.
 - Kolu sertçe çekerek ip çekme ile motoru çalıştırınız (ama sarsıntılı değil). Motor çalışmazsa tekrar çekiniz.
 - Motor çalıştıktan sonra jikle kolunu tekrar eski pozisyonuna getiriniz.
- Önemli!**
İp çekme ile çalıştırıldığında, motor birden geri tepebilir. Bu yüzden motoru çalıştırırken koruyucu eldiven kullanınız.

7.3 Alıcıları jeneratöre bağlama

Elektrikli cihazları prizlere takınız. **Önemli:**

- Prizler, sürekli olarak (S1-Değeri) ya da geçici olarak (S2-Değeri) yüklenebilir.
 - Jeneratörü hiçbir zaman şebeke elektriğine bağlamayınız; bu durumda jeneratörde veya elektrikli cihazlarda arıza meydana gelebilir.
- Önemli:** Aşağıdaki durumlarda cihazı hemen kapatınız ve yetkili servisi arayınız:
- Olağandışı titreşim ve seslerde.
 - Açıkça oluşan aşırı yüklerde ve motorun ateş almaması durumlarında.
- Uyarı: Bazı elektrikli cihazlar (örn. elektrikli testere veya matkap) farklı çalışma şartlarında çalışıldığından daha fazla elektrik tüketebilirler.
- 12VDC güç cihaza bağlantı kurmak için verilen DC bağlantı kablosu kullanın.

Önemli!

Jeneratörün DC çıkış kesin bir elektrik devresi ile tedavi edilmez.
Herhangi bir kesin DC enstrüman güç kullanmayın.

Önemli!

Bir ısıtma cihazı güç için jeneratör kullanırken. Uzak jeneratörden güç ısıtma cihazı tutun lütfen.

7.4 Motoru kapatma

- Kapatmadan önce jeneratörü alıcılara bağlı olmaksızın bir süre çalıştırınız; böylece motor soğuyabilir.
- Elektrikli marşı „O“ pozisyonuna getiriniz.
- Yakıt kesme vanasını kapatınız.

7.5 Prizler-Aşırı yük devre kesici

Önemli!

Jeneratör, prizleri kapatan bir aşırı yük devre kesici ile donatılmıştır. Aşırı yük devre kesiciye dokunduğunuzda prizlere yeniden enerji verilecektir. **Önemli!** Bu gibi durumlarda bağlı alıcıların elektrik alımını azaltınız, hasarlı cihazları jeneratörden ayırınız.

Önemli!

Arızalı aşırı yük devre kesici, aynı uygulama ve güce sahip bir aşırı yük devre kesici ile değiştirilmelidir. Tamir ihtiyaçlarında lütfen yetkili servise başvurunuz.

8. Temizlik, Bakım ve Saklama

Cihazın temizliğini veya bakımını yapmadan önce motoru kapatınız ve buji kapağını çıkarınız.

8.1 Temizlik

- Emniyet donanımlarını, hava deliklerini ve motorun gövdesini toz ve diğer kirlenmelerden koruyunuz. Cihazı temiz bir bezle siliniz ya da düşük basınçlı hava ile temizleyiniz.
- Cihazın her kullanım sonrasında temizlenmesini tavsiye ediyoruz.
- Cihazı genellikle nemli bir bez ve yumuşak sabun çözeltisi ile temizleyiniz. Deterjan veya çözücü kullanmayınız; bu tür maddeler cihazın plastic parçalarına etki edebilir. Cihazın içine su veya başka bir sıvının girmemesine dikkat ediniz

8.2 Hava filtresi

Lütfen bakım uyarılarını da okuyunuz.

- Hava filtresini düzenli olarak temizleyiniz, gerektiğinde değiştiriniz.
- İki tırnağı (klipsi) açarak kapağı çıkarınız.
- Filtre elemanlarını çıkarınız..
- Hava filtresini temizlemek için yakıt ya da aşındırıcı kullanmayınız.
- Parçaları hafifçe vurarak temizleyiniz. İnatçı kirlerde filtreyi önce sabunlu su ile yıkayınız ve temiz su ile durulayınız, yerine takmadan önce kurumasını bekleyiniz.
- Ardından ters sıradan tekrar takınız.

8.3. Buji

- 20 saatlik çalışma sonrasında bujide kir olup olmadığını kontrol ediniz; ihtiyaç durumunda tel fırça ile temizleyiniz. Daha sonra bujinin kontrol ve temizliğini her 50 saatlik çalışmadan sonra yapınız.
- Buji kapağını çevirerek açınız.
 - Bujiyi beraberinde teslim edilmiş olan anahtar ile çıkarınız.
 - Ardından ters sırada tekrar yerine takınız.

8.4 Yağ değişimi ve yağ seviyesi (cihazı çalıştırmadan önce)

Motor yağı en kolay motorun normal çalışma sıcaklığına ulaştığında değiştirilir.

- Sadece (15W40/<0 °C: 5W30) motor yağı kullanınız.
- Cihazı yağ boşaltma tapası aşağı gelecek şekilde hafif eğimli bir zemine yerleştiriniz.
- Yağ doldurma tapasını açınız.
- Yağ boşaltma tapasını açınız, sıcak motor yağını bir kaba boşaltınız.
- Yağ boşaldıktan sonra yağ boşaltma tapasını kapatınız ve cihazı düz bir zemine yerleştiriniz.
- Motor yağını yağ çubuğunun üst çizgisine kadar doldurunuz.
- Önemli: Yağ seviyesini ölçmek için yağ çubuğunu vidalamayınız, sadece yiv başlangıcına kadar itiniz.
- Eski yağı uygun şekilde bertaraf ediniz.

8.5 Otomatik yağ kapatması

Otomatik yağ kapatması motorda yağın az olduğu durumlarda devreye girer. Bu durumda motor çalışmaz ya da kısa bir süre sonra kendiliğinden kapanır. Yağ doldurulduktan sonra motor yeniden çalıştırılabilir. (bakınız 8.4).

8.6 Depolama

Jeneratör uzun süre (en fazla 3 ay) için kullanılan durdurmak için gidiş varsa.

Emin aşağıdaki noktaları yapmış olun:

- Yakıt deposu boş olduğundan emin olun. Jeneratörün yakıt deposu tam değil mühürlü. Uzun zaman yakıt depolama neden olur yakıt bozulabilir.
- Karbüratörde hiç yakıt olduğundan emin olun. Karbüratöre boşaltmak için. Sökün karbüratör dışarı vidayı edelim.Yakıtı toplamak içeride. Sonra tekrar vida. (B15) Yakıt artık karbüratör neden olabilir sıkışma.
- Motor yağı boş olduğundan emin olun. Yağın boşaltılması 7.4.3 'te içeriğini ifade eder. Uzun zaman petrol depolama neden olabilir yağ bozulabilir. Bozulan yağ yağ yedirebilirim sensörü.

Önemli!

Depolama jeneratör dışarı maruz asla kapı.

9. Bertaraf ve geri dönüşüm

Ambalaj, taşımalarda cihazı hasardan korur. Ambalaj tekrar kullanılması ve geri dönüştürülmesi gereken değerli bir hammaddedir. Cihaz ve aksesuarları, metal ve plastik gibi farklı maddelerden oluşur. Arızalı parçalar tehlikeli atık olarak bertaraf edilmelidir. Lütfen yetkili satıcınızdan ve belediyenizden bilgi ediniz.

10. Taşıma

DİKKAT! Cihaz elinizden kayar ve düşerse eller ve ayaklar ezilebilir.

Jeneratörü tekerlek ve taşıma kolu ile hareket ettirme:

- Tekerlekleri ve taşıma kolunu monte ediniz (bakınız bölüm 6.1 ve 6.3).
- Taşıma kolunun kaldırılmasıyla jeneratör çok kolay bir şekilde hareket edecektir.

11. Arıza Arama

Arıza	Nedeni	Giderilmesi
Motor çalışmıyor	Otomatik yağ kapatması devrede Buji kirlenmiş veya aşınmış Yakıt yok Akü gerilimi çok düşük	Yağ seviyesini kontrol ediniz, ihtiyaç durumunda yağ ekleyiniz Bujiyi temizleyiniz ya da değiştiriniz (Elektrot mesafesi 0,6 mm) Yakıt doldurunuz/Yakıt kesme vanasının pozisyonunu kontrol ediniz. Aküyü şarj ediniz
Jeneratörde çok düşük voltaj var ya da hiç yok	Anahtarlama ya da kondansatör arızalı Aşırı yük devre kesici devrede Hava filtresi kirlenmiş	Yetkili satıcıyı arayınız Aşırı yük devre kesiciyi sıfırlayınız, elektrik yükünü azaltınız Filtreyi temizleyiniz veya değiştiriniz

12 Bakım Planı

Düzenli bakım periyodu Hangisinin daha erken olduğuna göre belirlenen ay veya çalışma saati sayılarına uygun olarak bakım yapınız.		İlk Çalışma	İlk ay veya 20 çalışma saati	Her üç ay veya 50 çalışma saati	Her 6 ay veya 100 çalışma saati	Yıllık veya her 200 çalışma saati sonrasında
Madde						
Motor yağı	Seviyeyi kontrol ediniz	0				
	Değiştiriniz		0		0	
Hava filtresi	Kontrol ediniz	0				
	Temizleyiniz			0 (1)		
Buji	Kontrol ediniz			0		
	Ayarlayınız Değiştiriniz				0	
Kıvılcım tutucu	Temizleyiniz				0	
Valf boşluğu	Kontrol ediniz Ayarlayınız					0 (2)
Yanma odası	Temizleyiniz	Her 300 çalışma saatinde (2)				
Yakıt deposu ve filtresi	Temizleyiniz				0 (2)	
Yakıt boruları	Kontrol ediniz	Her 2 yılda (ihtiyaç durumunda değiştirin) (2)				
Notlar:						
(1) Bakım aralıklarını tozlu çalışma ortamlarında kısaltınız.						
(2) Bu elemanların bakımı yetkili servis tarafından yapılmalıdır. Lütfen bakım talimatlarını okuyunuz.						
Bakım planına uyulmaması halinde garanti kapsamında olmayan arızalar oluşabilir.						

Important !

L'utilisation de cet appareil implique d'observer quelques règles de sécurité de manière à éviter tout risque de blessure ou de dommages matériels. Veuillez lire attentivement la notice dans son intégralité, de même que les consignes de sécurité. Conservez cette notice en lieu sûr de manière à pouvoir vous y reporter à tout moment.

Si vous transmettez l'appareil à une autre personne, n'oubliez pas de lui transmettre également cette notice ainsi que les consignes de sécurité. Nous n'assurons aucune responsabilité quant aux dommages ou accidents qui surviennent suite à un non respect de cette notice et des consignes de sécurité.

1. Remarques relatives aux symboles d'avertissement et autres symboles sur l'appareil



Se familiariser avec les consignes de sécurité avant d'utiliser le générateur.



En service, l'appareil produit des gaz toxiques, par exemple du monoxyde de carbone (un gaz incolore et inodore) qui peuvent provoquer un étouffement.



N'utiliser le générateur que dans un endroit bien aéré, en extérieur.



Couper le moteur avant de remplir le générateur et le laisser refroidir. Le carburant est hautement inflammable et dans certaines circonstances, il peut même exploser. Ne remplir le générateur que

dans un endroit bien aéré, loin de toute flamme nue, source d'étincelles ou cigarette. Le carburant renversé doit être ramassé sans délai.



En service, l'échappement atteint une température élevée. Bien laisser refroidir le moteur avant toute opération d'entretien ou de remplissage et avant stockage. Ne pas toucher l'échappement - risques de brûlure et de blessure !



Il est interdit de raccorder le générateur au réseau électrique public. En cas de branchement incorrect ou de travail sur le réseau public, il existe un risque de brûlure et de dommages matériels pouvant aller jusqu'à l'électrocution mortelle de l'utilisateur.



Avertissement ! Tensions dangereuses lorsque le générateur est en service. Veiller à bien éteindre le générateur avec toute opération d'entretien.



Porter une protection auditive lors de l'utilisation du générateur.



Avant les travaux d'entretien, avant de quitter l'appareil ou après l'avoir arrêté, débrancher l'ensemble des appareils du réseau électrique.



Avertissement ! Le carburant est très volatile, il s'enflamme facilement et peut exploser.

- Les réglages du moteur et du générateur ne doivent pas être modifiés.



Avertissement ! Vérifier le niveau d'huile avant utilisation.

- La vitesse de rotation définie par le fabricant ne doit pas être modifiée. À défaut de quoi le générateur et les appareils qui y sont raccordés peuvent être endommagés.

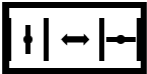

Manette de starter

- Les travaux de réparation et de réglage ne doivent être effectués que par des spécialistes qualifiés.

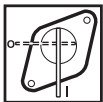

Robinet d'arrêt du carburant

- Important : Les carburants et les vapeurs de carburant sont hautement inflammables et explosifs.

- Risque d'explosion : Ne jamais utiliser le générateur dans un endroit où se trouvent des matériaux inflammables.



Jauge de carburant

- Ne jamais remplir ou vider le réservoir de carburant à proximité d'une source de flammes, de feu ou d'étincelles. Ne pas fumer !



Voltmètre

Important : Malgré le tuyau d'échappement, des gaz de combustion toxiques peuvent s'échapper. Ne jamais pointer l'ouverture du tuyau d'échappement en direction de matériaux inflammables ; il existe un risque d'incendie.

I/O

Marche/arrêt

- Veiller à couper le moteur avant de transporter le générateur ou de le remplir en carburant.



Tension alternative (AC)

- Lors du remplissage, veiller à ce qu'aucun carburant ne tombe sur le moteur ou sur l'échappement.

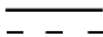

Tension continue (DC)

- Installer le générateur sur un support sûr et de niveau. Ne jamais tourner, basculer ou déplacer le générateur lorsqu'il est en service.



Arrêt en cas de surcharge

- Lors du transport du générateur, le sécuriser pour éviter glissades et

2. Consignes générales de sécurité

- Le générateur ne doit en aucun cas être modifié.

- Utiliser exclusivement des pièces originales pour l'entretien et comme accessoires.

basculements.

- Le sécuriser contre les risques électriques.

- Ne pas raccorder le générateur au réseau électrique domestique ou public ; autrement, cela peut endommager le générateur et les autres appareils électriques.

- Veiller à ce que le générateur n'entre jamais en contact avec de la pluie, de la neige ou autres sources d'humidité.

- Ne jamais toucher le générateur avec les mains humides et encore moins mouillées.

- N'utilisez jamais d'appareils électriques défectueux ou endommagés ; cela vaut également pour les rallonges et les prises électriques.

- Lorsque le générateur est utilisé en extérieur, utiliser exclusivement des câbles adaptés à l'utilisation en extérieur et identifiés comme tels (H07RN-F).

- La longueur totale des rallonges ne doit pas dépasser 50 m pour une section de 1,5 mm² et 100 m pour une section de 2,5 mm².

- Important : Risque de brûlure. Ne pas toucher le système d'échappement et le moteur.

- Le générateur est entraîné par un moteur à combustion qui provoque une forte augmentation de la température au niveau de l'échappement (en face des prises électriques). Il faut donc rester à distance de cette zone ; il existe un risque de brûlure.

- Ne jamais toucher de pièces entraînées mécaniquement ou de pièces brûlantes. Ne pas ôter les dispositifs de protection.

- Les enfants doivent être maintenus à bonne distance du générateur.

- Important : - Important :

- Ne jamais faire fonctionner le générateur dans des espaces non aérés ou à proximité d'objets facilement inflammables. Lorsque le générateur est en service dans un espace bien aéré, les gaz d'échappement doivent être évacués directement vers l'extérieur à l'aide d'un tuyau d'évacuation.

- Installer le générateur à au moins 1 m des bâtiments et des équipements qui y sont raccordés.

- Porter une protection auditive adaptée lorsque vous êtes à proximité de l'appareil.

- Les informations évoquées dans les données techniques relatives à la puissance acoustique (LWA) et à la pression acoustique (LWM) constituent des taux d'émissions qui ne correspondent pas obligatoirement aux valeurs effectives enregistrées sur le poste de travail. Étant donné qu'il existe une corrélation entre les taux d'émissions et les niveaux de nuisance, ces valeurs ne constituent pas une base fiable pour déterminer les éventuelles autres mesures de sécurités nécessaires. Parmi les facteurs qui influent le niveau de nuisance réel ressenti par l'opérateur, on peut aussi bien citer les spécificités du poste de travail, les autres sources acoustiques, le nombre de machines et autres processus en service ou en cours à proximité, mais aussi la période durant laquelle l'opérateur est exposé au bruit de fonctionnement. De plus, le niveau de nuisance autorisé peut faire l'objet d'une définition différente d'un pays à un autre. Toutefois, ces informations relatives à l'estimation des dangers et risques peuvent être apportées par l'opérateur.

ATTENTION !

Lisez l'ensemble des consignes de sécurité et instructions.

Tout manquement à ces consignes et

instructions de sécurité peut entraîner électrocutions, incendies et/ou blessures graves.

Conservez ces consignes de sécurité et cette notice en lieu sûr de manière à pouvoir vous y reporter à l'avenir.

3. Utilisation conforme

Observez impérativement les restrictions édictées dans les consignes de sécurité. Le générateur sert à alimenter des outils électriques et des sources lumineuses en électricité. Si vous utilisez l'appareil pour alimenter des appareils domestiques, consultez la documentation du fabricant au préalable pour savoir si l'appareil en question est adapté. En cas de doutes, merci de demander conseil à un distributeur agréé. L'appareil ne peut être utilisé que pour l'utilisation à laquelle il est destiné. Toute autre type d'utilisation est considéré comme un abus. En cas de dommages ou de blessures causés dans le cadre d'une telle utilisation non conforme, l'utilisateur/ l'opérateur est tenu pour responsable, et non le fabricant.

Cet appareil a été conçu pour les applications nécessitant une alimentation en courant 230 V de tension alternative 230 V.

4. Données techniques

Type de générateur :	synchrone
Classe de protection :	IP 23M
Tension nominale U :	230 V/12 V d.c.
Puissance nominale permanente P (S1) :	4,0 kW
Puissance maximale Pmax (S2) :	4,5 kW (S2, 2 min)
Tension alternative	
Courant nominal I :	17.4 A
Fréquence F :	50 Hz
Facteur de puissance cos φ :	1
Classe de puissance :	G1

Mode d'exploitation S1 (fonctionnement continu)

L'appareil fonctionne en continu avec la puissance de sortie indiquée.

Mode d'exploitation S2 (fonctionnement intermittent)

L'appareil fonctionne en intermittence avec la puissance de sortie indiquée. Ensuite, l'appareil doit être éteint quelques instants pour le protéger de la surchauffe.

Exécution de l'entraînement :

Moteur monocylindre à quatre temps, OHV ventilation forcée

Bougie :	LG F6TC
Cylindrée :	389 cm ³
Capacité du réservoir :	28 L
Huile de moteur :	Env. 1,1 L (15W40/<0 °C : 5W30)
Poids :	78 kg
Puissance acoustique, L _{WA} :	97 dB(A)
Température maximale :	40 °C
Altitude maximale (haut dessus du niveau de la mer) :	1000 m

5. Structure

1. Jauge de carburant
2. Couvercle du réservoir
3. Prises 230 V
4. Sortie de tension continue 12 V
5. Mise à la terre
6. Protection anti-surcharge
7. Voltmètre
8. Bouchon de remplissage de l'huile
9. Bouchon de vidange de l'huile
10. Interrupteur marche/arrêt
11. Manette de starter
12. Câble de starter
13. Robinet d'arrêt du carburant
14. Roues
15. Poignée de transport
16. Pieds en caoutchouc

- 17. Clé anglaise
- 18. Câble adaptateur pour sortie de tension continue
- 19. Kit de montage des roues
- 20. Kit de filtre à air
- 21. Bougie
- 22. Kit de clé à bougie

6. Avant le premier démarrage

6.1 Monter les roues (B4-B5)

1. Commencer par insérer une extrémité de l'essieu (pièce 20) à travers le trou dans le châssis et le fixer avec la rondelle et l'écrou.

2. Passer le raccord à travers l'autre extrémité de l'essieu, monter la roue et la rondelle et fixer avec l'écrou.

3. Procédez de la même manière pour monter la roue du côté gauche.

Important :

La roue est livrée non gonflée, elle doit donc être gonflée à l'air ; Pression maximale : 3 bar/0,3 MPa

6.2 Monter les pieds en caoutchouc (B7-B8)

Mettez le pied (N° 16) en place sur le socle tel qu'illustré. Insérez le boulon dans l'ouverture sur le châssis et le pied, puis fixer avec un écrou.

Enfin, procédez de la même manière pour monter les trois autres boulons.

6.3 Monter la poignée de transport (B6)

Monter le support pour la poignée (pièce 15) sur le châssis tel qu'illustré. Insérez la vis dans le trou sur le châssis et celui sur la poignée.

Finir en fixant avec un écrou. Puis fixer la seconde vis de la même manière. L'utilisateur peut adapter la position de

la poignée. Pour déplacer le générateur, tourner la poignée en position ouverte.

6.4 Sécurité électrique

- Le câble d'alimentation et les équipements raccordés doivent être dans un état irréprochable.

- N'utiliser le générateur qu'avec des appareils dont les caractéristiques de tension correspondent à la tension de sortie du générateur.

- Ne jamais raccorder le générateur au réseau public (prise)

- Maintenir le câble de raccordement aussi près que possible des récepteurs.

6.5 Protection de l'environnement

- Éliminer les matériaux d'entretien et les carburants usagés et souillés auprès d'un point de collecte adapté.

- Recycler les matériaux d'emballage, les plastiques et les métaux.

6.6 Mise à la terre

La caisse peut être mise à la terre pour dériver de l'électricité statique. Pour cela, connecter une extrémité du câble de mise à la terre avec le raccord de mise à la terre du générateur (n 5), puis connecter l'autre extrémité avec un raccord de mise à la terre externe (une baguette de mise à la terre par exemple).

7. Fonctionnement

7.1 Avant le démarrage du générateur

Avant le démarrage, le moteur doit impérativement être rempli d'huile et de carburant (illustration 12).

- Vérifier le niveau de remplissage de carburant, remplir le réservoir au besoin.

- Assurez-vous que le générateur soit suffisamment aéré.

- Vérifiez que le connecteur du câble

d'allumage soit bien enfilé dans la bougie.
- Inspecter soigneusement l'environnement direct du générateur.

- Déconnecter du générateur l'ensemble des appareils électriques qui y sont éventuellement connectés.
- Maintenir hors d'atteinte de l'humidité et de la poussière. Température ambiante autorisée : de -10 à +40 °C. Altitude de service maximale : 1000 m au dessus du niveau de la mer. Humidité ambiante relative : 90 % (sans condensation)

7.2 Démarrage du moteur (démarreurs inverseurs)

- Tourner le robinet d'arrêt du carburant (n° 13) en position « I » pour l'ouvrir.

- Mettre l'interrupteur marche/arrêt (n° 10) en position « I ».

- Mettre la manette de starter (n° 11) en position IØI.

- Démarrer le moteur en tirant énergiquement (mais pas par à coup) sur le câble de starter. Si le moteur ne se lance pas, tirer à nouveau.

- Une fois le moteur lancé, remettre la manette de starter (n 11) sur sa position initiale.

Important !

Lors du démarrage, le câble de démarrage peut se rétracter par à coup au lancement du moteur. Vous devez donc porter des gants de protection lors du démarrage.

7.3 Connecter les récepteurs au générateur

Branchez les appareils électriques désirés sur les prises (3).

Important :

- Ne pas relier le générateur au réseau public ou domestique ;
si vous le faites, cela peut entraîner des dommages du générateur et des autres appareils électriques.

- Dans les cas suivants, arrêtez immédiatement l'appareil et adressez-vous au service client :

- En cas de vibrations ou de bruits inhabituels.

- En cas de surcharge manifeste ou de défaut d'allumage du moteur.

Remarque : Certains appareils électriques (par ex. les scies sauteuses ou perceuses électriques) peuvent consommer plus de courant dans différentes circonstances d'utilisation.

Utiliser le câble de raccordement DC fourni pour raccorder un appareil 12 V en courant continu.

Important !

La sortie DC du générateur n'est pas adaptée aux circuits précis. Ne l'utilisez pas pour faire fonctionner des appareils à courant continu de précision.

Lorsque le générateur est utilisé pour faire fonctionner un radiateur, le radiateur doit être maintenu à bonne distance du générateur.

7.4 Couper le moteur

- Avant de l'arrêter, le laisser tourner un moment sans récepteur connecté ; ainsi, l'appareil refroidit.

- Mettre l'interrupteur marche/arrêt (n° 10) en position « 0 ».

- Fermer le robinet d'arrêt du carburant.

7.5 Protection contre la surcharge des prises électriques

Important !

Le générateur est équipé d'une protection anti-surcharges. Celle-ci coupe les prises de raccord (3). Les prises peuvent être rallumées en reculant le disjoncteur. Important ! Dans de tels cas, réduisez la consommation électrique des récepteurs connectés, déconnectez les appareils défectueux.

Important ! Une protection anti-surcharges défectueuse doit être échangée contre une protection anti-surcharges de modèle identique, possédant les mêmes caractéristiques de performance. Si une réparation est nécessaire, merci de vous adresser au service client.

8. Nettoyage, entretien et stockage

Avant de nettoyer l'appareil ou de l'entretenir, coupez le moteur et retirez le connecteur de bougie de la bougie d'allumage.

8.1 Nettoyage

- Veillez à ce que l'ensemble des dispositifs de sécurité, les aérations et le châssis du moteur soit le moins poussiéreux et sales possibles. Nettoyez l'appareil avec un chiffon humide ou lavez-le à l'air comprimé avec une faible pression.

- Nous recommandons de nettoyer l'appareil après chaque utilisation.

- Nettoyez régulièrement l'appareil avec un chiffon humide et un peu de savon doux. N'utilisez pas de produits nettoyants ou de solvants ; ceux-ci peuvent attaquer les parties en plastique de l'appareil. Veillez à ce qu'aucune eau et autres liquides ne puissent pénétrer à l'intérieur de l'appareil.

8.2 Filtre à air (illustrations 10-11)

Merci de lire également les consignes d'entretien.

- Nettoyez régulièrement le filtre à air, échangez-le si besoin.
- Ôtez les vis de fixation du couvercle du filtre à air (illustration 10).
- Sortez les éléments du filtre (illustration 11).

Important !

- N'utilisez en aucun cas un produit abrasif ou du carburant pour nettoyer le filtre à air.
- Nettoyez les éléments en les secouant. En cas de saleté tenace, nettoyez ensuite le filtre à air avec de l'eau savonneuse, puis rincez-le bien à l'eau claire avant de le laisser sécher à l'air pour pouvoir le remonter.
- Ensuite, remontez-le en procédant dans l'ordre inverse.

8.3. Bougie d'allumage (illustration 9)

Après 50 heures de fonctionnement, vérifiez que la bougie (n° 21) ne soit pas sale ; au besoin, nettoyez-la avec une brosse métallique. Puis vérifiez et nettoyez la bougie toutes les 50 heures de fonctionnement.

- Ôtez le connecteur de bougie en le tournant.
- Tournez la bougie à l'aide de la clé à bougie fournie.
- Ensuite, remontez-la en procédant dans l'ordre inverse.

8.4 Changer l'huile et vérifier le niveau d'huile (avant d'utiliser l'appareil) (illustration 12-14)

Le remplacement de l'huile de moteur est plus simple lorsque le moteur a atteint sa température habituelle de fonctionnement.

- Utiliser exclusivement de l'huile (15W40/<0 °C: 5W30).

8.4.1 Remplir le réservoir d'huile. (B12)

Ouvrir la goulotte de remplissage de l'huile en dévissant le bouchon (8).

Remplir exactement 0,6 l d'huile avec un bidon d'huile.

Ou voir les indications du 8.4.2.

Revisser le bouchon de la goulotte de remplissage de l'huile.

8.4.2. Vérifier le niveau d'huile. (B13)

Poser le générateur sur une surface légèrement inclinée, de sorte que la jauge soit dans la bonne position.

Dévisser la vis de remplissage et nettoyer l'huile sur la jauge.

Replongez la jauge dans l'huile, sans la vis.

Important :

Ne revissez pas la jauge pour vérifier le niveau d'huile - ne l'enfonchez que jusqu'au début du filetage.

Vérifier la jauge ; le niveau d'huile doit se trouver entre les marques « H » et « L ».

8.4.3 Vidanger l'huile usagée (B14)

- Ouvrez le bouchon de remplissage de l'huile (n° 8).

- Ouvrez le bouchon de vidange de l'huile (n° 10), laissez couler l'huile de moteur chaude dans un baquet de vidange.

- Une fois l'huile usagée écoulée, refermez le bouchon de vidange de l'huile et remettez le générateur sur un support de niveau.

8.4.4 Remplacez l'huile de moteur

- Pour remplacer l'huile de moteur, voir les indications données au 8.4.3 et 8.4.1.

8.5 Arrêt pour manque d'huile

Ce générateur dispose d'un capteur de niveau d'huile.

L'arrêt automatique pour manque d'huile (n° 10) se déclenche lorsqu'il n'y a plus assez d'huile dans le moteur. Dans ce cas, le moteur ne peut pas être démarré ou s'éteint

tout seul après peu de temps. Le moteur ne peut être relancé qu'une fois le réservoir d'huile rempli (voir 8.4).

8.6 Stockage

Lorsque le générateur ne doit pas être utilisé pendant une longue période (plus de 3 mois), les points suivants doivent être observés :

- Vérifier que le réservoir de carburant est vide.

Si le réservoir de carburant du générateur n'est pas complètement fermé, le stockage prolongé du carburant peut entraîner une dégradation de ses propriétés.

- Vérifier qu'il n'y a pas de carburant dans le carburateur.

Pour vider le carburateur, dévisser la vis de vidange du carburateur. Recueillir le carburant qui se trouve à l'intérieur. Puis revisser la vis. (B15)

Les résidus de carburant peuvent boucher le carburateur.

- Vérifier qu'il n'y a pas d'huile dans le moteur.

Pour vider l'huile voir les indications précisées au 8.4.3.

Si l'huile reste trop longtemps, ses propriétés peuvent se dégrader. L'huile usagée peut boucher le capteur d'huile.

Important !

Ne pas stocker le générateur en extérieur.

9. Transport

ATTENTION !

Si l'appareil vient à glisser ou à chuter, il existe un risque d'écrasement pour les mains et les pieds.

- Porter le générateur par les poignées de transport.
- Soulever le générateur de manière régulière.
- Porter le générateur jusqu'au lieu d'installation.
- Reposer le générateur de manière régulière.

10. Dépannage

Problème	Cause	Solution
Le moteur ne démarre pas	Le système de désactivation pour défaut d'huile a réagi Bougies d'allumage encrassées ou usées Pas de carburant Tension de la batterie trop faible	Vérifier le niveau d'huile, le cas échéant compléter Nettoyer ou remplacer les bougies d'allumage (écart entre électrodes 0,6 mm) Faire le plein de carburant / vérifier la position du robinet d'arrêt de carburant Recharger la batterie
Tension du générateur trop élevée ou trop faible	Connexion ou condensateur défectueux La protection contre les surcharges a réagi Filtre à air encrassé	Contacteur le revendeur Réinitialiser la protection contre les surcharges, réduire la charge électrique Nettoyer ou remplacer le filtre

11. Plan d'entretien

Intervalles d'entretien réguliers Effectuer l'entretien au bout du nombre indiqué de mois ou d'heures de service – selon le premier délai écoulé.		Première utilisation	Premier mois ou au bout de 20 heures	Tous les 3 mois ou au bout de 50 heures	Tous les 6 mois ou au bout de 100 heures	Une fois par an ou au bout de 200 heures
Elément						
Huile de moteur	Vérifier le niveau de remplissage	0				
	Remplacer		0		0	
Filtre à air	Vérifier	0				
	Nettoyer			0 (1)		
Bougies d'allumage	Vérifier, ajuster			0		
	Remplacer				0	
Pare-étincelles	Nettoyer				0	
Jeu de soupapes	Vérifier, ajuster					0 (2)
Chambre de combustion	Nettoyer	Toutes les 300 heures (2)				
Réservoir et filtre à carburant	Nettoyer				0 (2)	
Conduit de carburant	Vérifier	Tous les 2 ans (remplacer si besoin) (2)				
Remarques :						
(1) Réduire les intervalles d'entretien en cas d'utilisation dans un environnement poussiéreux.						
(2) L'entretien de ces éléments doit être effectué par le SAV. Se reporter aux consignes d'entretien. Le non-respect du plan d'entretien peut être à l'origine de pannes, qui ne sont pas couvertes par la garantie.						

Explosive drawing

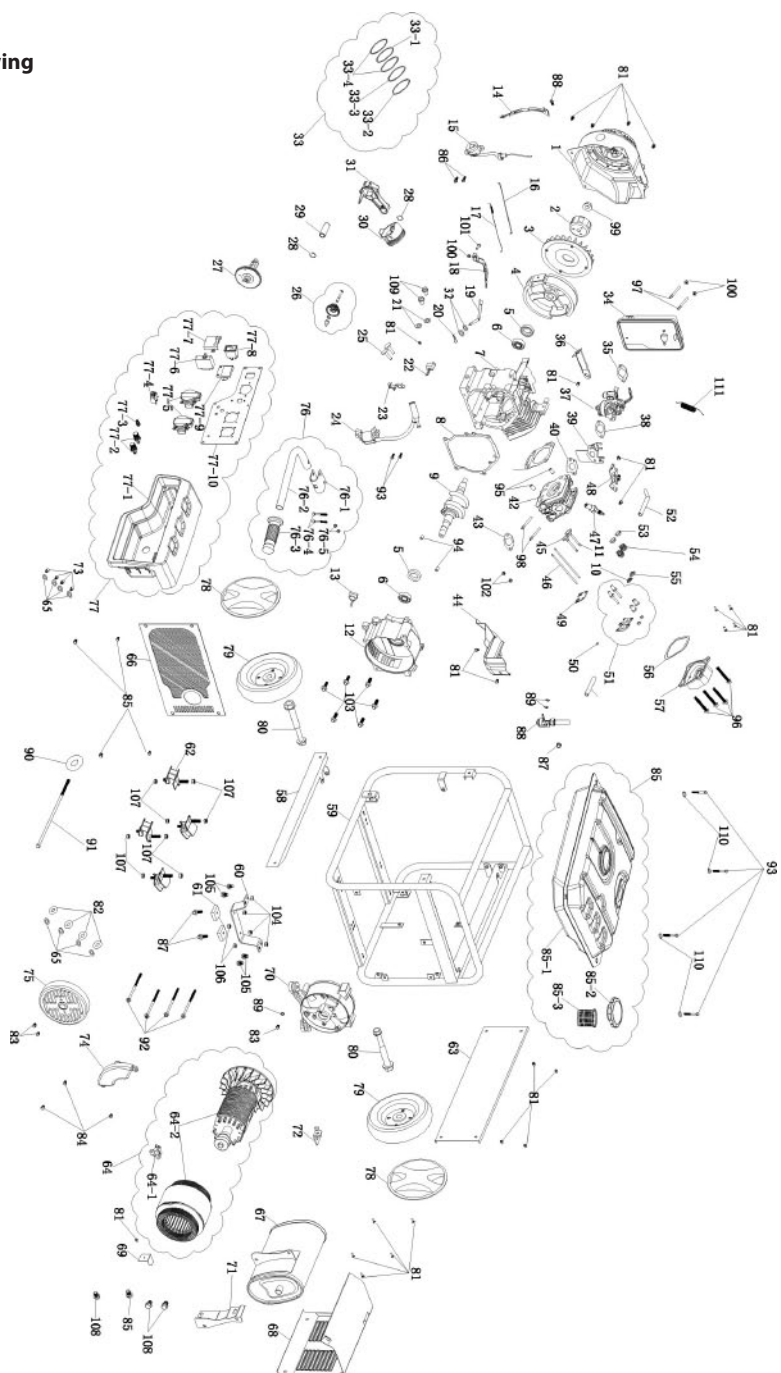

No.	Material name	quantity
1	Recoil starter combination	1
2	Starting a cup	1
3	The flywheel fan	1
4	The flywheel parts	1
5	Oil seal fluorine rubber	2
6	Bearings 6205	2
7	The crankshaft box body parts	1
8	Crankcase paper pad	1
9	The crankshaft parts	1
10	The exhaust valve spring seat	1
11	Inlet valve	1
12	Crankcase cover parts	1
13	Oil foot parts	1
14	Units under the cover	1
15	The oil alarm	1
16	Speed control lever	1
17	Fine tuning speed spring	1
18	Control arm components	1
19	Speed swinging rod	1
20	Speed swinging rod locking clip	1
21	The drain bolt washer	2
22	To the single component	1
23	O shape clamp	1
24	Components on the ignition coil	1
25	A column	2
26	Governor gear parts	1
27	The camshaft combination	1
28	Piston pin retainer	2
29	The piston pin	1
30	The piston	1

31	Connecting rod parts	1
32	Speed swinging rod gasket	2
33	Piston ring components	1
33-1	Oil ring	1
33-2	Piston ring 1	1
33-3	Piston ring 2	1
33-4	Tabletting ring	2
34	Empty filter components	1
35	Air filter paper	1
36	Air filter bracket	1
37	Carburetor parts	1
38	Carburetor paper pad	1
39	Carburetor insulation block	1
40	Air inlet paper pad	1
41	Cylinder head gasket	1
42	A cylinder head	1
43	Vent gasket	2
44	Fairing component	1
45	The exhaust valve	1
46	Push rod components	2
47	The spark plug parts	1
48	Speed adjustment bracket component	1
49	Push rod guide frame components	1
50	The exhaust valve hat	1
51	Combination valve rocker arm	2
52	Exhaust pipe	1
53	Inlet valve cover oil baffle	2
54	Valve spring	2
55	Inlet valve spring seat	1
56	Cylinder epicranium mat	1
57	Cylinder epicranium parts	1

58	Frame cross arm	1
59	Rack combination	1
60	Balance bracket	1
61	Frame suspension rubber gasket	2
62	Damping bearing A and B	4
63	Decorative side panel	1
64	Motor combination	1
64—1	Carbon brush	1
64—2	The motor	1
65	Flat mat	8
66	After the muffler dampers	1
67	Muffler parts	1
68	Muffler cover components	1
69	Motor block wind block	1
70	Motor bracket	1
71	Muffler mounting bracket component (on)	1
72	Muffler mounting bracket component (below)	1
73	bolt	4
74	Voltage regulator combination	1
75	Electric tail cover	1
76	Hand the combination	1
76—1	Hand link block	1
76—2	Hand tube	1
76—3	The rubber hand	1
76—4	bolt	2
76—5	Insert lock nut, not of metal	2
77	Panel assembly	1
77—1	Panel cover	1
77—2	Dc terminal	2
77—3	Grounding line column	1
77—4	Thermal protector	1

77—5	socket	2
77—6	The circuit breaker	1
77—7	Voltage watchcase	1
77—8	Shut down the switch	1
77—9	voltmeter	1
77—10	Electrical components installed version	1
78	Wheel cover	2
79	Pneumatic tyre	2
80	shaft	2
81	bolt	24
82	Play mat	4
83	bolt	3
84	bolt	3
85	bolt	5
86	bolt	2
87	bolt	2
88	bolt	1
89	Toothed washer	1
90	Flat mat	1
91	Rotor bolt	1
92	The stator bolts	4
93	bolt	6
94	Crankcase dowel pin	2
95	Cylinder head positioning pin	2
96	bolt	4
97	Air intake stud	2
98	Vent stud	2
99	The flywheel nut	1
100	Reel nut	3
101	Control arms tighten bolts	1
102	Don't take the plate nut	2
103	bolt	6

104	Reel nut	4
105	bolt	4
106	Insert lock nut, not of metal	2
107	nut	8
108	bolt	3
109	Oil drain bolt	2
110	Flat mat	4
111	Reset tension spring	1

Konformitätserklärung



Matrix GmbH
Postauer Str. 26
D-84109 Wörth/Isar
Germany
Fax: +49 8702 94 85 8-29
E-Mail: info@matrix-direct.net

- (GB)** hereby declares the following conformity under the EU Directive and standards for the following article
- (D)** erklärt folgende Konformität gemäss EU-Richtlinie und Normen für den Artikel
- (I)** dichiara la seguente conformità secondo le direttive e le normative UE per l'articolo
- (NL)** verklaart hierbij dat het volgende artikel voldoet aan de daarop betrekking hebbende EG-richtlijnen en normen
- (CZ)** prohlašuje následující shodu podle smernice EU a norem pro výrobek
- (GR)** Δήλωση συμμόρφωσης
GR δηλώνει την παρακάτω συμμόρφωση κάτω από την Οδηγία της Ε.Ε. και τα στάνταρ του παρακάτω άρθρου
- (FIN)** vakuuttaa täten, että seuraava tuote täyttää ala esitetyt EU-direktiivit ja standardit
- (ES)** declara la conformidad siguiente según la directiva la UE y las normas para el artículo
- (TR)** AB-Yönetmeliği ve Normları kapsamında aşağıdaki uygunlukları belgeler
- (FR)** déclare la conformité suivante selon la directive UE et les normes pour l'article

Generator/ BD 4500

- | | | | |
|-------------------------------------|---------------------|-------------------------------------|-----------------------|
| <input checked="" type="checkbox"/> | 2006/42/EC | <input type="checkbox"/> | 87/404/EEC |
| <input checked="" type="checkbox"/> | 2006/95/EC | <input type="checkbox"/> | R&TTED 1999/5/EC |
| <input type="checkbox"/> | 98/37/EG | <input checked="" type="checkbox"/> | 2000/14/EC_2005/88/EC |
| <input checked="" type="checkbox"/> | 2004/108/EC | <input type="checkbox"/> | 95/54/EC |
| <input checked="" type="checkbox"/> | 97/68/EC_2012/46/EC | <input type="checkbox"/> | 2011/65/EU |

EN 12601; EN 55012; EN 61000-6-1

Geräuschemission 2000/14/EC, Anhang VI & 2005/88/EC, garantierter Schallleistungspegel LwA=96 dB (A), gemessener Schallleistungspegel: LwA=93, 7 dB (A), Benannte Stelle, Name und Anschrift der beteiligten Stelle:

TÜV SÜD Industrie Service GmbH | Westendstrasse 199 | 80686 München | Deutschland

Autorisierte Person zur Aufbewahrung der technischen Dokumente:

Matrix GmbH
Postauer Str. 26
D-84109 Wörth/Isar
Germany

Wörth/Isar, den 10.03.2014
Art.-Nr.: 160.100.560

Joachim Lichtl (Geschäftsführer)

GARANTIE

GB WARRANTY

This appliance is a quality product. It was designed in compliance with current technical standards and made carefully using normal, good quality materials.

The warranty period is 24 months and commences on the date of purchase, which can be verified by the receipt, invoice or delivery note. During this warranty period all functional errors, which, despite the careful treatment described in our operating manual, are verifiably due to material faults, will be rectified by our after-sales service staff.

The warranty takes the form that defective parts will be repaired or replaced with perfect parts free of charge at our discretion. Replaced parts will become our property. Repair work or the replacement of individual parts will not extend the warranty period nor will it result in a new warranty period being commenced for the appliance. No separate warranty period will commence for spare parts that may be used. We cannot offer a warranty for damage and defects on appliances or their parts caused by the use of excessive force, improper treatment and servicing.

This also applies for failures to comply with the operating manual and the installation or spare and accessory parts that are not included in our range of

products. In the event of interference with or modifications to the appliance by unauthorised persons, the warranty will be rendered void. Damages that are attributable to improper handling, over loading, or natural wear and tear are excluded from the guarantee.

Damages caused by the manufacturer or by a material defect will be corrected at no charge by repair or by providing spare parts.

The prerequisite is that the equipment is handed over assembled, and complete with the proof of sale and guarantee.

For a guarantee claim, only use the original packaging.

That way, we can guarantee quick and smooth guarantee processing.

Please send us the appliances post-paid or request a Freeway sticker.

Unfortunately we will be unable to accept appliances that are not postpaid.

The warranty does not cover parts that are subject to natural wear and tear.

If you wish to make a warranty claim, report faults or order spare parts or accessories, please contact the after-sales centre below:

Subject to change without prior notice.

Matrix GmbH Service

• Postauer Str. 26 • D – 84109 Wörth/Isar

• Tel.: +49 (0) 1806/841090 • Fax: +49 (0) 8702/94858-28

• e-mail: service@matrix-direct.net

D GARANTIE

Dieses Gerät ist ein Qualitätserzeugnis. Es wurde unter Beachtung der derzeitigen technischen Erkenntnisse konstruiert und unter Verwendung eines üblichen guten Materials sorgfältig gebaut.

Die Garantiezeit beträgt 24 Monate und beginnt mit dem Zeitpunkt der Übergabe, der durch Kassenbon, Rechnung oder Lieferschein nachzuweisen ist. Innerhalb der Garantiezeit werden alle Funktionsfehler durch unseren Kundendienst beseitigt, die nachweisbar, trotz vorsichtsmäßiger Behandlung entsprechend unserer Bedienungsanleitung auf Materialfehler zurückzuführen sind.

Die Garantie erfolgt in der Weise, dass mangelhafte Teile nach unserer Wahl unentgeltlich instandgesetzt oder durch einwandfreie Teile ersetzt werden. Ersetzte Teile gehen in unser Eigentum über. Durch die Instandsetzung oder Ersatz einzelner Teile wird die Garantiezeit weder verlängert noch wird neue Garantiezeit für das Gerät in Gang gesetzt. Für eingebaute Ersatzteile läuft keine eigene Garantiefrist. Wir übernehmen keine Garantie für Schäden und Mängel an Geräten oder deren Teile, die durch übermäßige Beanspruchung, unsachgemäße Behandlung und Wartung auftreten. Das gilt auch bei Nichtbeachtung der Bedienungsanleitung sowie Einbau von Ersatz- und Zubehörteile, die nicht in unserem Programm aufgeführt sind. Beim Eingreifen oder Veränderungen an dem Gerät durch Personen, die hierzu nicht von uns ermächtigt sind, erlischt der

Garantieanspruch.

Schäden, die auf unsachgemäße Handhabung, Überlastung oder auf natürliche Abnutzung zurückzuführen sind, bleiben von der Garantie ausgeschlossen.

Der Hersteller haftet nicht für Folgeschäden. Schäden, die durch Herstelleroder Materialfehler entstanden sind, werden durch Reparatur- oder Ersatzlieferung unentgeltlich behoben.

Vorraussetzung ist, dass das Gerät unentgeltlich und vollständig mit Kauf- und Garantienachweis übergeben wird.

Verwenden Sie im Garantiefall ausschließlich die Originalverpackung.

So garantieren wir Ihnen eine reibungslose und schnelle Garantieabwicklung.

Bitte senden Sie die Geräte "frei Haus" ein oder fordern Sie einen Freeway-Aufkleber an. Unfreie Einsendungen können wir leider nicht annehmen!

Die Garantie bezieht sich nicht auf die Teile, die durch eine natürliche Abnutzung verschlissen werden.

Bei Garantieanspruch, Störungen, Ersatzteil- oder Zubehörbedarf wenden Sie sich bitte an die hier aufgeführte Kundendienstzentrale:

Änderungen vorbehalten.

I GARANZIA

Questo apparecchio è un prodotto di qualità, costruito accuratamente secondo lo stato attuale della tecnica e utilizzando un materiale comune di buona qualità.

Il periodo di garanzia è di 24 mesi a decorrere dalla data di consegna, che deve essere certificata con scontrino di cassa, fattura o bolla di consegna. Nel periodo di garanzia il nostro servizio clienti si impegna ad eliminare tutti i difetti di funzionamento, per i quali sia possibile dimostrare l'origine dovuta a difetti del materiale e non a un trattamento non conforme alle nostre istruzioni per l'uso.

La garanzia si espleta a nostra discrezione riparando gratuitamente i pezzi difettosi o sostituendoli con pezzi funzionanti. I pezzi sostituiti tornano di nostra proprietà. La riparazione o sostituzione dei singoli pezzi non implica il prolungamento del periodo di garanzia, così come non riaccende un nuovo periodo di garanzia per l'apparecchio in uso. Non è prevista una scadenza di garanzia propria per i pezzi di ricambio montati. Non rientrano nella garanzia danni e carenze degli apparecchi o di loro parti dovuti a sollecitazione impropria, trattamento e manutenzione irregolare. Lo stesso vale per la mancata osservanza delle istruzioni per l'uso, nonché per l'installazione di pezzi di

ricambio e accessori che non rientrano nel nostro assortimento. Interventi o modifiche all'apparecchio apportati da persone che non ne hanno l'autorità, causano l'annullamento della garanzia. La garanzia non copre i danni dovuti ad uso improprio, sovraccarico o usura naturale.

Danni dovuti a difetti di costruzione o dei materiali saranno sanati riparando o sostituendo l'apparecchio senza spese.

Le riparazioni o sostituzioni in garanzia sono possibili, solo se l'apparecchio viene riconsegnato non smontato e completo di scontrino d'acquisto e certificato di garanzia.

In caso di restituzione in garanzia, utilizzare esclusivamente l'imballo originale. In questo modo siamo in grado di garantire un decorso rapido e senza intoppi delle procedure di garanzia.

Inviare gli apparecchi „franco sede" oppure applicandovi un adesivo „Freeway". Non si accettano spedizioni non arancate.

La garanzia non si applica a pezzi logorati in seguito a naturale usura.

In caso di reclami alla Centrale Servizio Clienti indicata qui di seguito: accessori, rivolgersi alla Centrale Servizio Clienti indicata qui di seguito: Con riserva di modifiche.

NL GARANTIE

Dit apparaat is een kwaliteitsproduct. Het is ontworpen conform de actuele technische kennis en zorgvuldig vervaardigd uit voor het doel geschikt materiaal.

De garantietermijn bedraagt 24 maanden en gaat in op het moment van de aflevering, die vermeld moet staan op de kassabon, rekening of het afleveringsbewijs.

Binnen de garantietermijn lost de klantenservice alle storingen op die, ondanks behandeling van het apparaat volgens de voorschriften zoals die vermeld staan in de handleiding, worden veroorzaakt door materiaalfouten.

In een dergelijk geval zullen defecte onderdelen kosteloos worden gerepareerd of vervangen door correct functionerende onderdelen, e.e.a. ter beoordeling van ons. Vervangen onderdelen worden ons eigendom. Door reparatie of vervanging van onderdelen wordt de garantietermijn noch verlengd, noch gaat een nieuwe garantietermijn voor het apparaat in. Ingebouwde vervangingsonderdelen zijn niet onderhevig aan een eigen garantietermijn. Wij kunnen geen garantie verstrekken voor schade en gebreken aan apparaten of de onderdelen hiervan, ontstaan ten gevolge van overmatig gebruik, een foutieve behandeling resp. verkeerd onderhoud.

Dit is ook van toepassing wanneer de gebruikshandleiding niet wordt συμμόρφωση με τα σύγχρονα τεχνικά πρότυπα και κατασκευασμένο με καλά και ποιοτικά υλικά.

H περίοδος εγγύησης είναι 24 μήνες και ξεκινά από την ημερομηνία αγοράς που επιβεβαιώνεται από την απόδειξη αγοράς. Κατά το χρόνο της εγγύησης όλα τα λειτουργικά προβλήματα παρόλο την καλή λειτουργία του μηχανήματος και τα οποία προκύπτουν από ελαττώματα του εργαλείου θα επισκευάζονται από το εξουσιοδοτημένο σέρβις μας.

H εγγύηση καλύπτει την επισκευή και την αλλαγή ελαττωματικών μερών με καινούρια ανταλλακτικά χωρίς χρέωση. Τα παλιά ανταλλακτικά θα ανήκουν σε εμάς. Η αλλαγή ανταλλακτικών ή η επισκευή του μηχανήματος δεν θα παρατείνει το χρόνο εγγύησης ούτε σηματοδοτούν την εκκίνηση καινούριου χρόνου εγγύησης για το μηχάνημα. Δεν θα ξεκινάει καινούριος χρόνος εγγύησης για ανταλλακτικά τα οποία τοποθετούνται. Δεν μπορούμε να δώσουμε εγγύηση για ζημιές και ελαττώματα του μηχανήματος που έχουν προκύψει από

vallen niet onder de garantie.

Defecten die het gevolg zijn van productie- of materiaalfouten, worden kosteloos verholpen; indien vereist ontvangt u een soortgelijk apparaat. Voorwaarde voor garantie is dat het apparaat in niet gedemonteerde toestand en compleet tezamen met aankoopbewijs en de garantietaart wordt overhandigd.

Gebruik in geval van aanspraak op garantie uitsluitend de originele verpakking. Alleen dan kunnen wij u een probleemloze en snelle garantieafwikkeling garanderen.

Stuur de apparaten franco op of informeer naar een Freeway-sticker. Niet gefrankeerde zendingen kunnen wij helaas niet aannemen!

De garantie geldt niet voor onderdelen, die door gebruikelijke slijtage versleten zijn.

Neem contact op met de klantenservice wanneer u een beroep doet op garantie, bij storingen, wanneer u vervangingsonderdelen of accessoires nodig heeft:

Artrace Int.

Tradepartner and aftersales office:

Postadres: Berliozstraat 2 - 6815 HG Arnhem (NL)

Bezoekadres: Overmaat 36 - 6831 AH Arnhem (NL) (Liefedresse)

T: +31(0) 6 53 443 673 F: +31(0) 847 297 061

KvK nr (CoC nr) : 53143620 Btw nr (Vat nr) : NL117832303B02

GR Εγγύηση

Αυτό το μηχάνημα είναι ένα προϊόν ποιότητας. Είναι σχεδιασμένο σε συμμόρφωση με τα σύγχρονα τεχνικά πρότυπα και κατασκευασμένο με καλά και ποιοτικά υλικά.

H περίοδος εγγύησης είναι 24 μήνες και ξεκινά από την ημερομηνία αγοράς που επιβεβαιώνεται από την απόδειξη αγοράς. Κατά το χρόνο της εγγύησης όλα τα λειτουργικά προβλήματα παρόλο την καλή λειτουργία του μηχανήματος και τα οποία προκύπτουν από ελαττώματα του εργαλείου θα επισκευάζονται από το εξουσιοδοτημένο σέρβις μας.

H εγγύηση καλύπτει την επισκευή και την αλλαγή ελαττωματικών μερών με καινούρια ανταλλακτικά χωρίς χρέωση. Τα παλιά ανταλλακτικά θα ανήκουν σε εμάς. Η αλλαγή ανταλλακτικών ή η επισκευή του μηχανήματος δεν θα παρατείνει το χρόνο εγγύησης ούτε σηματοδοτούν την εκκίνηση καινούριου χρόνου εγγύησης για το μηχάνημα. Δεν θα ξεκινάει καινούριος χρόνος εγγύησης για ανταλλακτικά τα οποία τοποθετούνται. Δεν μπορούμε να δώσουμε εγγύηση για ζημιές και ελαττώματα του μηχανήματος που έχουν προκύψει από

υπερφόρτωση, ακατάλληλη χρήση και σέρβις.

Αυτό ισχύει και για την μη συμμόρφωση στις οδηγίες χρήσης και της εγκατάστασης ανταλλακτικών και αξεσουάρ που δεν περιλαμβάνονται στην γκάμα των προϊόντων μας. Σε περίπτωση αλλαγών ή ρυθμίσεων του μηχανήματος από μη εξουσιοδοτημένο προσωπικό η εγγύηση παύει να ισχύει.

Παρακαλούμε να μας στείλετε τα μηχανήματά σας έχοντας πληρώσει τα μεταφορικά.

Δυστυχώς δεν θα μπορούσαμε να παραλάβουμε μηχανήματα που δεν έχουν πληρωμένα τα μεταφορικά τους.

H εγγύησης δεν καλύπτει τα αναλώσιμα ανταλλακτικά.

Εάν θέλετε να παραγγείλετε ανταλλακτικά, να αναφέρετε προβλήματα ή να ζητήσετε την εγγύηση σας παρακαλώ επικοινωνήστε με τον προμηθευτή σας.

Please check our service centres at www.matrix-direct.net.

FIN Takuu

Tämä laite on laatuotuote. Se on suunniteltu voimassa olevien teknisten standardien mukaisesti ja valmistettu huolellisesti käyttämällä tavallisia, hyvälaatuisia materiaaleja. Takuu-aika on 24 kuukautta, ja se alkaa ostopäivästä, joka voidaan todistaa kuitilla, laskulla tai luovutustodistuksella. Takuu-aikana huoltotakuupalvelumme korjaa kaikki toiminnalliset viat, jotka ovat todistettavasti aiheutuneet materiaaliivoista ja siitä huolimatta, että käyttöohjeissa annettuja käsittelyohjeita on noudatettu huolellisesti. Takuuhuollossa vialliset osat korjataan tai vaihdetaan veloituksetta uusiin virheettömiin osiin harkintamme mukaan. Vaihdetut osat siirtyvät meidän omaisuudeksemme. Korjaustoimenpiteet tai yksittäisten osien vaihtaminen eivät pidennä takuu-aikaa, eivätkä ne aloita uutta takuu-aikaa laitteelle. Vaihdetuille varaosille ei ala erillistä takuu-aikaa. Takuu ei kata sellaisia laitteille tai niiden osille aiheutuneita vahinkoja ja vikoja, joiden syynä on liiallinen voimankäyttö, väärinkäyttö tai vääränlainen huolto. Takuu ei kata myöskään vikoja, jotka ovat aiheutuneet käyttöohjeiden noudattamatta jättämisestä, eikä vikoja, jotka ovat aiheutuneet sellaisten vara- tai lisäosien asentamisesta, jotka eivät kuulu tuotevalikoimaamme. Jos

valtuuttamaton henkilö tekee laitteeseen muutoksia, takuu mitätöityy. Takuun ulkopuolelle jäävät sellaiset vahingot, jotka ovat seurausta vääränlaisesta käsittelystä, ylikuormituksesta tai luonnollisesta kulumisesta. Valmistajasta tai materiaaliivoista johtuvat vahingot korjataan veloituksetta tai tarjoamalla vaihto-osat. Edellytyksenä on, että laite luovutetaan kokonaisuena ja sen mukana toimitetaan myynti- ja takuutodistukset. Käytä takuuvaateissa aina alkuperäistä pakkausta. Näin voimme taata nopean ja sujuvan takuukäsittelyn. Lähetä laitteet postimaksu suoritettuna tai pyydä Freeway-tarraa. Emme valitettavasti voi ottaa vastaan laitteita, joiden postimaksua ei ole maksettu. Takuu ei kata normaaleja käytössä kuluvia osia. Jos haluat tehdä takuuvaatteen tai vikailmoituksen tai tilata varaosia tai lisävarusteita, ota yhteyttä alla mainittuun myyntityöntekijäsi asiakaspalveluun.

Muutokset mahdollisia ilman ennakoilmoitusta.

CZ ZARUKA

Zakoupený přístroj je velmi kvalitním produktem. Při jeho konstrukci byly zohledněny veškeré technické poznatky a při výrobě byly použity běžné kvalitní materiály. Záruční doba činí 24 měsíců a začíná okamžikem předání zakoupeného přístroje, které musí být prokázáno předložením faktury, pokladního dokladu nebo dodacího listu. Během záruční doby naše zákaznická služba odstraní veškeré funkční závady, které vznikly i přes opatrné zacházení podle našich provozních pokynů jako důsledek materiální vady. Vadné součástky budou dle našeho uvážení bezplatně opraveny nebo vyměněny za nové. Nahrazené části přecházejí do našeho vlastnictví. Oprava nebo výměna nejsou důvodem pro prodloužení či obnovení záruční doby přístroje. Na vyměněné součástky neposkytujeme žádnou samostatnou záruční dobu. Nepřebíráme záruku za škody a nedostatky způsobené pretežováním, neodborným zacházením či chybou údržbou přístroje. Totéž platí při nedodržování pokynů návodu k obsluze a instalaci náhradních dílů i příslušenství neuvedených v našem programu. Při zásahu nebo změně přístroje námi nepovolánými osobami nárok na záruku zaniká. Škody vzniklé neodborným zacházením, přetížením nebo přirozeným opotřebením jsou ze záruky vyloučeny.

Poškození, jejichž příčinou je materiálová nebo výrobní vada, budou bezplatně opraveny nebo obdržíte náhradní přístroj. Předpokladem k tomu je předání nerozloženého přístroje se záručním listem a dokladem o zakoupení. V případě uplatňování záruky použijte originální obal. Jen tak bude vaše záruka bez problémů a rychle vyřízena. Přístroj zašlete vyplacene nebo si vyžádejte nálepku Freeway. Nevyplacené zásilky nebudeme moci převzít! Záruka se nevztahuje na přirozené opotřebení částí. Při uplatňování záruky, poruchách, objednávaní náhradních dílů nebo příslušenství se obraťte na uvedená střediska zákaznické služby:

EASY CZ s.r.o.
Výpověď 1335
153 00 Praha 5 – Radotín
Tel/fax: +420 257 910 204
GSM: +420 606 624 241 (Stanislav Mach)
E-Mail: pokerplus@quick.cz

ES GARANTÍA

Uredaj je visoko kvalitetan proizvod. Konstruisan je uz uvažavanje Este aparat je un producto de calidad. Ha sido diseñado según los conocimientos técnicos actuales y ha sido construido minuciosamente utilizando una buena materia prima corriente. La duración de la garantía es de 24 meses y comienza a tener efecto en el momento de la entrega la cual debe ser respaldada presentando el recibo de caja, la factura o el albarán de entrega. Durante el periodo de garantía, todas las anomalías funcionales son eliminadas por nuestro servicio posventa resultante, a pesar de una manipulación correcta conforme a nuestra comunicación de uso, de un vicio de material. La garantía se desarrolla de manera que las piezas defectuosas son reparadas gratuitamente o sustituidas por piezas impecables, de nuestra elección. Las piezas sustituidas pasan a ser de nuestra propiedad. La reparación o la sustitución de ciertas piezas no entrañan ninguna prolongación de la duración de la garantía ni una nueva garantía para el aparato. Las piezas de recambio montadas no tienen duración de garantía propia. Nosotros no damos nuestra conformidad a ninguna garantía por los daños y defectos sobre los aparatos o sus piezas que deriven de una réplica demasiado fuerte, de una manipulación no conforme o de una falta de mantenimiento. Esto vale igualmente en caso de no respeto de la comunicación de uso así como por el montaje de piezas de recambio y de accesorios que no figuren en nuestra gama. En caso de intervenciones o de modificaciones del aparato efectuadas por personas a las cuales nosotros no hemos ordenado, el derecho

la garantía queda invalidado. Los daños resultantes de una manipulación no conforme, de una sobrecarga o de un desgaste normal están excluidos de la garantía. Serán reparados sin gastos los daños debidos a un defecto de fabricación o a un defecto de los materiales por una reparación o por la sustitución del aparato. Con la condición de que el aparato sea devuelto sin desmontar y completo con la prueba de compra y el bono de garantía. Para que funcione la garantía, se debe utilizar exclusivamente el embalaje original. Así aseguramos un funcionamiento rápido y sin problemas de la garantía. Le rogamos nos envíe los aparatos "franco fábrica" o solicitar un adhesivo Freeway. Desgraciadamente no podemos aceptar las expediciones que no estén exentas de obligación! La garantía no se extiende a las usadas como resultado de un desgaste natural.

En caso de reclamación de garantía, de averías, de reclamación de piezas de recambio o de accesorios, le rogamos que se dirija a la central de atención posventa que se indica a continuación:

Con la reserva de modificaciones.

TR GARANTI

Bu alet kaliteli üretim ürünüdür. Güncel geçerli teknik bilgiler kapsamında geliştirilmiş ve alışılmış piyasada mevcut iyi malzemelerle itina ile imal edilmiştir.

Garanti süresi 24 ay olup, bu süre kasa fişi, fatura veya irsaliye ile ispatlanması gereken teslim tarihinden itibaren başlar. Garanti süresi içinde tüm fonksiyon hataları, vermiş olduğumuz kullanım kılavuzda belirtilen önlemlerin alınmaması rağmen ve bu durumun malzeme hatalarından dolayı kaynaklandığının ispatlanması halinde müşteri hizmetlerimiz tarafından giderilir.

Garanti kusurlu parçanın bizim kararımıza göre ücretsiz değiştirilmesi, yenisiyle değiştirilmesi ve sorunsuz çalıştırılmasını kapsar. Arızalı olarak çıkarılan parçalar bizim mülkiyetimize geçmiş olur. Müfenerit parçaların tamiri veya değişimi sonucu garanti süresi ne uzar ne de alet için yeni bir garanti süresi başlamış olur. Yeni takılan yedek parçalarda yeni bir garanti kapsamına girmez. Monte edilmiş parçalar için garanti yoktur. Aletlerde veya parçalarda aşırı kullanımdan dolayı oluşan hasar ve zararlardan sorumluluk almıyoruz ve bu tür durumlar garanti altında değildir. Bu durum kullanım kılavuzunun dikkate alınmadığı ve bizim programımızda yer almayan yedek parça ve aksesuarların montajı halinde de geçerlidir. Alete tarafımızdan yetki verilmemiş kişilerce müdahale edilmesi veya bu kişilerce alette değişiklik yapılması durumunda garanti yükümlülüğü sona erer.

Nizama uygun olmayan şekilde kullanım, aşırı yüklenme veya doğal aşınmalar ve eskimeye bağlı hasarlar garanti kapsamının dışındadır.

Üretici bu nedenlerden dolayı sonradan oluşan hasarlardan sorumlu değildir. Üretici veya malzeme hatalarından dolayı oluşan hasarlar tamirat veya yedek parça ile ücretsiz giderilir.

Burada n şart aletin parçalanmadan ve satış ve garanti belgesi ile birlikte eksiz teslim edilmesidir.

Garanti kapsamında ürünü gönderirken kesinlikle orijinal paketi kullanın. Bu şekilde biz de size sorunsuz ve hızlı şekilde garanti kapsamındaki işleyişi temin edebiliriz.

Lütfen aletleri "adres teslimi" ve ücreti ödenmiş olarak gönderin veya üzerine ücretsiz gönderi etiketini yapıştırın. Ücretli gönderileri maalesef teslim alamıyoruz! Garanti doğal bir aşınma nedeniyle bozulan parçaları kapsamaz.

Garanti talebi, arızalar, yedek parça veya aksesuar ihtiyaçları için lütfen burada belirtilen müşteri hizmetleri merkezimize başvurun:

Değişiklik yapma hakkımız saklı tutulmuştur.

FR GARANTIE

Cet appareil est un produit de qualité. Il a été conçu selon les connaissances techniques actuelles et construit soigneusement en utilisant une bonne matière première courante.

La durée de garantie est de 24 mois et commence à courir au moment de la remise qui doit être attestée en présentant le ticket de caisse, la facture ou le bon de livraison. Pendant la période de garantie, toutes les anomalies fonctionnelles sont éliminées par notre service après-vente résultant, malgré une manipulation correcte conformément à notre notice d'utilisation, d'un vice de matériel.

La garantie se déroule de façon à ce que les pièces défectueuses soient réparées gratuitement ou remplacées par des pièces impeccables, selon notre choix. Les pièces remplacées deviennent notre propriété. La réparation ou le remplacement de certaines pièces n'entraîne aucune prolongation de la durée de garantie ni une nouvelle garantie pour l'appareil. Les pièces de rechange montées n'ont pas de durée de garantie propre. Nous n'accordons aucune garantie pour des dommages et défauts sur les appareils ou leurs pièces découplant d'une trop forte sollicitation, d'une manipulation non conforme ou d'un manque d'entretien.

Cela vaut également en cas de non-respect de la notice d'utilisation ainsi que pour le montage de pièces de rechange et d'accessoires qui ne gurent pas dans notre gamme. En cas d'interventions ou de modifications de

l'appareil effectuées par des personnes que nous n'avons pas mandatées, le droit à la garantie devient caduc. Les dommages résultant d'une manipulation non conforme, d'une surcharge ou d'une usure normale sont exclus de la garantie.

Il sera remédié sans frais aux dommages dus à un défaut de fabrication ou à un défaut sur le matériau par une réparation ou par le remplacement de l'appareil.

A condition que l'appareil soit rapporté non démonté et complet avec la preuve d'achat et le bon de garantie.

Pour faire fonctionner la garantie, utilisez exclusivement l'emballage original. Nous vous assurons ainsi un fonctionnement rapide et sans problème de la garantie.

Veillez envoyer les appareils „ franco usine „ ou demandez un autocollant Freeway. Nous ne pouvons malheureusement pas accepter les expéditions non aranchies !

La garantie ne s'étend pas au pièces usées en raison d'une usure naturelle.

En cas de demande de garantie, de pannes, de demande de pièces de rechanges ou d'accessoires, veuillez vous adresser à la centrale du service après-vente ci-dessous :

Sous réserve de modifications.

Generator/ BD 4500

GB WARRANTY

Purchased at: _____
in (city, street): _____
Name of customer: _____
Street address: _____
Postal code, city: _____
Telephone: _____
Date, signature: _____
Fault description: _____

D GARANTIE

gekauft bei: _____
in (Ort, Straße): _____
Name d. Käufers: _____
Straße, Haus-Nr.: _____
PLZ, Ort: _____
Telefon: _____
Datum, Unterschrift: _____
Fehlerbeschreibung: _____

I GARANZIA

acquistato da: _____
in (località, via): _____
Nome dell'acquirente: _____
Via, Nr. civivo: _____
CAP, Località: _____
Telefono: _____
Data, Firma: _____
Descrizione del difetto: _____

NL GARANTIE

Gekocht bij: _____
In (plaats, straat): _____
Naam v/d koper: _____
Straat, huisnr.: _____
Postcode, plaats: _____
Telefoon: _____
Datum, handtekening: _____
Beschrijving van de fout: _____

TR GARANTI

Satın al ndığı şirket: _____
Yeri (ilçe, sokak): _____
Satın alanın adı: _____
Sokak, bina no.: _____
Posta kodu, ilçe: _____
Telefon: _____
Tarih, imza: _____
Suronon tarifi: _____

GR Εγγύηση

Αγορασμένο στο: _____
Διεύθυνση (πόλη, οδός): _____
Όνομα πελάτη: _____
Διεύθυνση πελάτη: _____
Ταχυδρομικός κώδικας, πόλη: _____
Τηλέφωνο: _____
Ημερομηνία, υπογραφή: _____
Περιγραφή βλάβης: _____

FIN TAKUU

Ostopaikka: _____
Kaupunki, katuosoite: _____
Asiakkaan nimi: _____
Katuosoite: _____
Postinumero ja kaupunki: _____
Puhelin: _____
Päivämäärä ja allekirjoitus: _____
Vian kuvaus: _____

CZ ZARUKA

Zakoupeno u: _____
V (místo, ulice): _____
Jméno prodávce: _____
Ulice, číslo domu: _____
PSC, místo: _____
Telefon: _____
Datum, Podpis: _____
Popis závady: _____

ES GARANTÍA

Comprado en: _____
en (ciudad, calle): _____
Nombre del comprador: _____
Calle, Nº: _____
CP, ciudad: _____
Teléfono: _____
Fecha, firma: _____
Descripción del defecto: _____

FR GARANTIE

Acheté chez : _____
à (ville, rue) : _____
Nom de l'acheteur : _____
Rue, N° : _____
CP, ville : _____
Téléphone : _____
Date, signature : _____
Description du défaut : _____