

NOTICE

SÈCHE-SERVIETTES SOUFFLANT

pour sèche-serviettes soufflant équipé du

Thermostat TH11

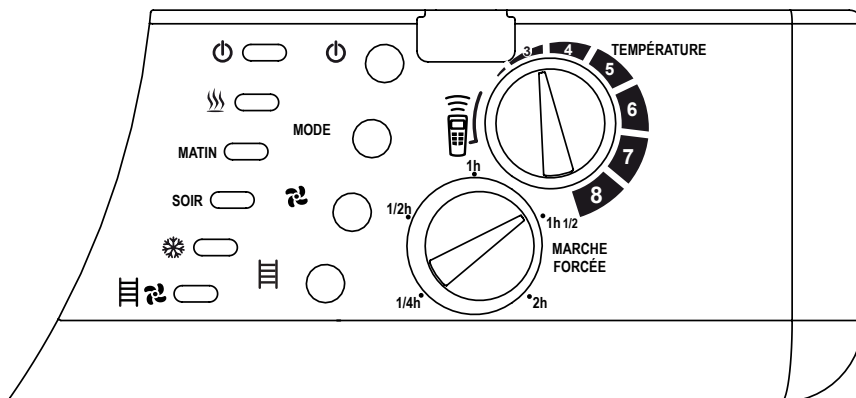

SOMMAIRE

1. Consignes de sécurité	p.2
2. Installation	p.4
3. Utilisation sans télécommande	p.9
4. Utilisation de la télécommande	p.12
5. En cas de problèmes	p.17
6. Spécifications techniques	p.18
7. Garantie	p.19

**MERCI DE BIEN VOULOIR LIRE LES CONSIGNES DE SÉCURITÉ
ATTENTIVEMENT AVANT D'UTILISER L'APPAREIL.**

Conservez cette notice.

Votre appareil est garanti 2 ans contre tout vice de fabrication.

L'appareil dont vous avez fait l'acquisition a été soumis à de nombreux tests et contrôles afin d'en assurer la qualité. Il a été conçu pour vous apporter un confort optimal. Nous vous remercions de ce choix et de votre confiance.

MERCI DE BIEN VOULOIR LIRE LES CONSIGNES DE SÉCURITÉ ATTENTIVEMENT AVANT D'UTILISER L'APPAREIL.

1. CONSIGNES DE SÉCURITÉ

- Cet appareil peut être utilisé par des enfants âgés d'au moins 8 ans et par des personnes ayant des capacités physiques, sensorielles ou mentales réduites ou dénuées d'expérience ou de connaissance, s'ils (si elles) sont correctement surveillé(e)s ou si des instructions relatives à l'utilisation de l'appareil en toute sécurité leur ont été données et si les risques encourus ont été appréhendés. Les enfants ne doivent pas jouer avec l'appareil. Le nettoyage et l'entretien par l'utilisateur ne doivent pas être effectués par des enfants sans surveillance.
- Il convient de maintenir à distance les enfants de moins de 3 ans, à moins qu'ils ne soient sous une surveillance continue.
- Les enfants âgés entre 3 ans et 8 ans doivent uniquement mettre l'appareil en marche ou à l'arrêt, à condition que ce dernier ait été placé ou installé dans une position normale prévue et que ces enfants disposent d'une surveillance ou aient reçu des instructions quant à l'utilisation de l'appareil en toute sécurité et en comprennent bien les dangers potentiels. Les enfants âgés entre 3 ans et 8 ans ne doivent ni brancher, ni régler ni nettoyer l'appareil, et ni réaliser l'entretien de l'utilisateur.
- ATTENTION : Certaines parties de ce produit peuvent devenir très chaudes et provoquer des brûlures. Il faut prêter une attention particulière en présence d'enfants et de personnes vulnérables.
- MISE EN GARDE : pour éviter tout danger pour les très jeunes enfants, il est recommandé d'installer cet appareil de façon telle que le barreau chauffant le plus bas soit au moins à 600 mm du sol.
- L'appareil ne doit pas être placé juste en-dessous d'une prise de courant.
- Si le câble d'alimentation est endommagé, il doit être remplacé par le fabricant, son service après-vente ou des personnes de qualification similaire afin d'éviter un danger.
- N'exercez pas de pression ni de choc sur les parois de l'appareil.
- Veuillez garder les emballages plastiques hors de portée des enfants.
- L'appareil ne doit pas être utilisé à l'extérieur.

- N'essayez pas de démonter cet appareil, de le réparer ou d'effectuer vous-même des modifications. Cet appareil ne contient aucune pièce utilisable séparément.
- L'appareil est uniquement destiné à un usage domestique.
- Ne faites pas fonctionner l'appareil dans une pièce où sont entreposés des liquides inflammables, solvants, vernis, et où peuvent exister des vapeurs inflammables.
- L'appareil doit être fixé droit et solidement sur un mur vertical. Toute autre position de l'appareil est potentiellement dangereuse.
- L'appareil ne doit pas être utilisé comme appareil mobile.
- Les informations relatives à l'installation et à la connexion électrique de l'appareil sont données au chapitre Installation.
- Un moyen de déconnexion du réseau d'alimentation ayant une distance d'ouverture des contacts de tous les pôles doit être prévu dans la canalisation fixe conformément aux règles d'installation.
- ATTENTION: Afin d'éviter tout danger dû au réarmement intempestif du coupe-circuit thermique, cet appareil ne doit pas être alimenté par l'intermédiaire d'un interrupteur externe, comme une minuterie, ou être connecté à un circuit qui est régulièrement mis sous tension et hors tension par le fournisseur d'électricité.



MISE EN GARDE : Pour éviter une surchauffe, ne pas couvrir l'appareil de chauffage soufflant.

- **MISE EN GARDE :** Cet appareil est destiné seulement au séchage du linge lavé à l'eau.



IMPORTANT : Le symbole ci-contre indique que le produit peut contenir en quantité réduite des matériaux néfastes pour l'environnement. Aussi lors de la mise au rebut, vous devez respecter la réglementation en vigueur quant à l'élimination de l'appareil. Nous vous remercions de les déposer dans un endroit prévu à cet effet et dans le respect de l'environnement.

Les piles usagées doivent également être éliminées conformément à la réglementation en vigueur sur la protection de l'environnement. Vous devez rapporter vos piles à votre revendeur ou les déposer dans un centre de récupération ou dans les bacs de récupération réservés à cet effet.

2. INSTALLATION

RECOMMANDATIONS IMPORTANTES A LIRE AVANT INSTALLATION

- **AVERTISSEMENT** : cet appareil convient pour les volumes 2 et 3 d'une salle de bain, conformément aux exigences de la norme française d'installation électrique NF C 15-100.

- **AVERTISSEMENT** : Cet appareil doit être utilisé uniquement comme appareil fixe.

- Respectez une distance minimale sans obstacle de 150 mm autour de l'appareil et d'un mètre en face de la sortie d'air de la soufflerie.

- Ne placez pas l'appareil dans un courant d'air susceptible de perturber sa régulation.

- Ne placez pas l'appareil à proximité d'obstacle limitant la circulation de l'air.

- Fixez l'appareil sans l'incliner sur un mur vertical.

- Les vis et chevilles fournies sont adaptées pour des supports de type plein. Pour tout autre type de support, veuillez utiliser les vis et chevilles adaptées.

- Vérifiez que le mur puisse supporter le poids du sèche-serviettes.

- Avant fixation, l'appareil peut reposer verticalement sur les 2 pieds métalliques de la soufflerie. Ne le faites pas reposer sur le coffret plastique au risque de l'endommager.

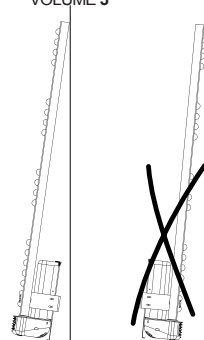
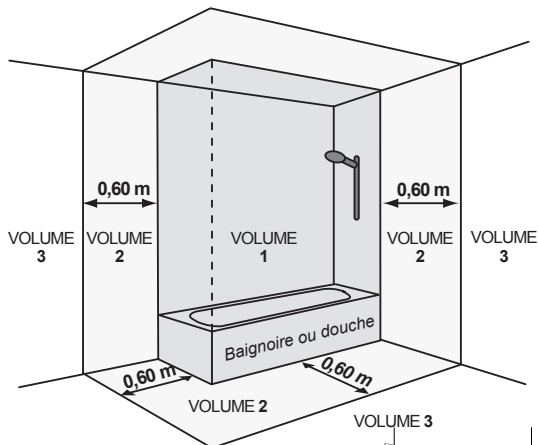

MONTAGE DES PATÈRES

(en option selon le modèle)

1- Vissez la patère au support patère.

2- Insérez une paterre dans chaque montant du sèche-serviettes et vissez-les avec les vis à bouton moleté.

Plusieurs écrous prisonniers sont insérés dans chaque montant du sèche-serviettes ; l'un pour la patère, les autres pour les 2 tubes de fixation haute et basse. Choisissez l'écrou du haut

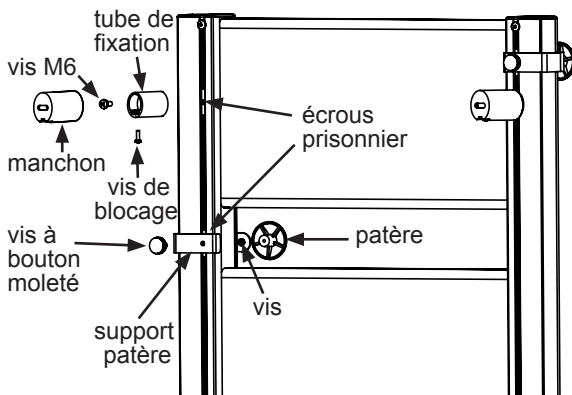

ou du milieu pour la patère selon que vous souhaitez que la patère soit au-dessus ou au-dessous de la fixation du haut.

Attention : les vis se vissent sans effort dans les écrous prisonniers. Sinon ne forcez pas ; dévissez la vis et revissez-la en l'alignant correctement avec l'écrou.

MONTAGE DES FIXATIONS

1- Placez horizontalement le support mural contre le mur. Repérez les trous de perçage qui doivent être à 300 mm au moins du sol.

2- A l'aide d'un niveau à bulle, corrigez les repères de perçage pour qu'ils soient alignés horizontalement.

Conseil : si possible, percez dans les joints de carrelage.

3- Percez les trous des chevilles, insérez les chevilles dans le mur, puis vissez et serrez le support mural.

Conseil : fixez le support mural avec 4 vis si la fixation avec 2 vis semble insuffisamment solide, car le support mural porte tout le poids du sèche-serviettes.

4- Vissez sans serrer les 2 tubes de fixation à moins de 300 mm du haut de chaque montant du sèche-serviettes (les modèles avec un seul montant n'ont qu'un tube de fixation).

5- Accrochez le sèche-serviettes sur le support mural.

IMPORTANT : Ne basculez pas vers l'avant le sèche-serviettes quand il est accroché au support mural.

6- Vérifiez la verticalité du sèche-serviettes à l'aide d'un niveau à bulle.

7- Repérez sur le mur la position des tubes puis reposez au sol le sèche-serviettes.

8- Repérez les trous de perçage des manchons (voir sur les dessins suivants l'entraxe des trous selon le modèle de sèche-serviettes).

Conseil : les trous peuvent être décalés verticalement pour choisir un emplacement plus favorable (joints de carrelage). Attention : la distance des tubes de fixation du haut des montants est de 300 mm maximum.

9- Percez les trous des chevilles, insérez les chevilles dans le mur et vissez les 2 manchons au mur.

Attention : l'inversion du manchon et du tube de fixation est dangereux (risque de casse et de chute).

10- Accrochez le sèche-serviettes sur le support mural.

11- Insérez les tubes dans les manchons et repérez leur position sur les montants puis reposez au sol le sèche-serviettes.

12- Vissez et serrez les tubes de fixation sur les montants.

13- Accrochez le sèche-serviettes sur le support mural.

14- Vissez et serrez la vis de blocage de chaque manchon.

Astuce : Tenez d'une main le tournevis pointe en haut avec la vis posée sur le tournevis. De l'autre main, descendez verticalement le tube ou le manchon sur la vis.

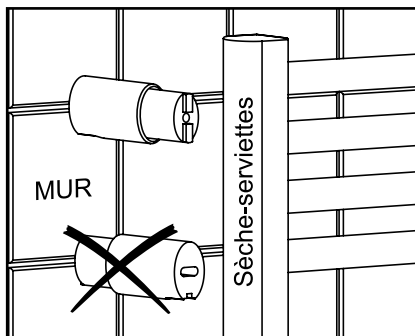

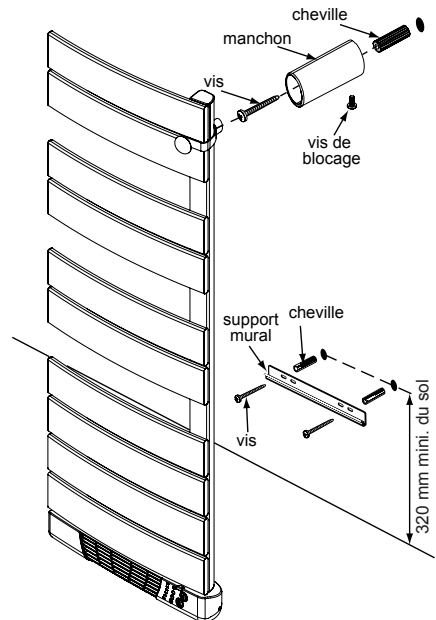
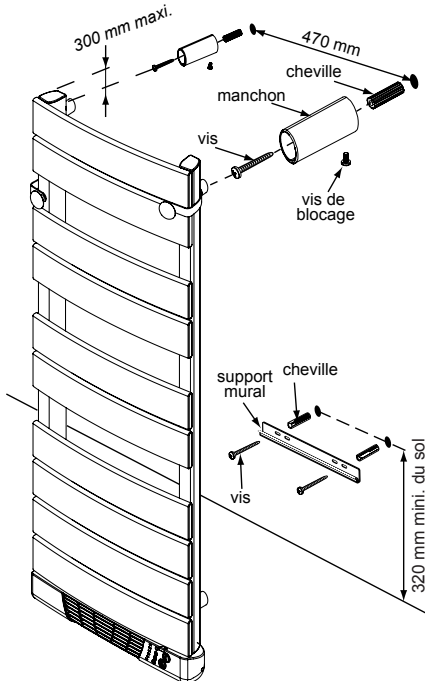
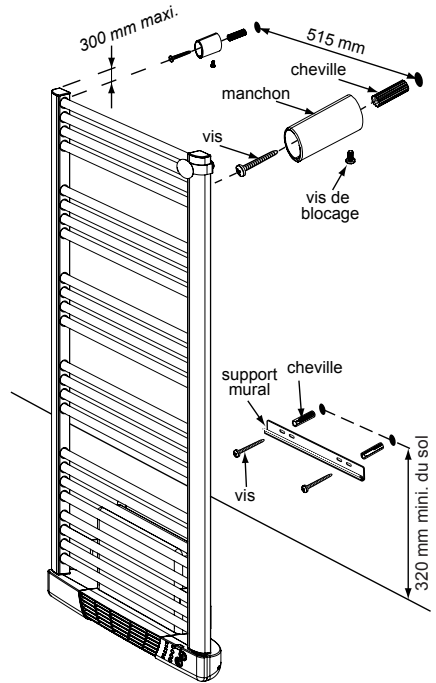
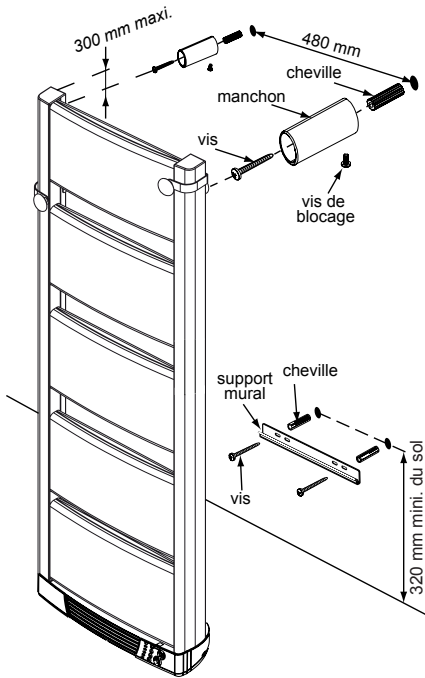

MISE EN GARDE : La surface de ce produit peut atteindre des températures très élevées et donc ne serait pas approprié pour l'usage dans un environnement où il pourrait y avoir des risques. Des personnes handicapées et des jeunes enfants ne devraient pas être laissés sans surveillance à proximité du porte-serviettes. Pour éviter tout danger pour les très jeunes enfants, il est recommandé d'installer cet appareil de façon telle que le barreau chauffant le plus bas soit au moins à 600 mm au-dessus du sol.

- En aucun cas, le sèche-serviettes ne peut être installé à moins de 150 mm du sol.

MONTAGE DU FILTRE

IMPORTANT : *ne faites pas fonctionner la soufflerie sans son filtre à air.*

- Glissez le filtre dans ses glissières entre le mur et la soufflerie en respectant le sens de montage ;

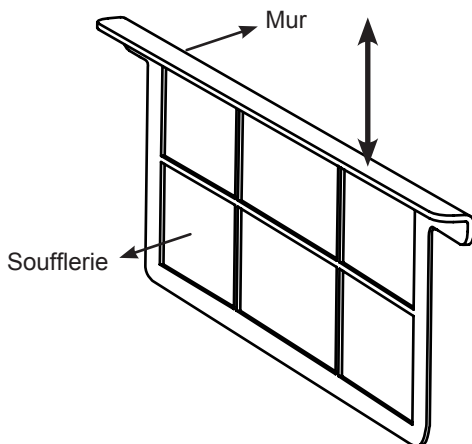

RACCORDEMENT ÉLECTRIQUE

ATTENTION : avant toute intervention, coupez l'alimentation électrique au disjoncteur principal.

- Vérifiez que la tension d'alimentation de l'appareil est 230V ~ .

ATTENTION : afin d'éviter tout danger dû au réarmement intempestif du coupe-circuit thermique, cet appareil ne doit pas être alimenté par l'intermédiaire d'un interrupteur externe, comme une minuterie ou un délesteur, ou être connecté à un circuit qui est régulièrement mis sous tension et hors tension par le fournisseur d'électricité.

- L'installation doit être réalisée dans les règles de l'art et être conforme aux normes en vigueur dans le pays (NF C15-100 en France).

- L'appareil doit être raccordé dans un boîtier mural normalisé placé à 250 mm au moins du sol.

- L'appareil ne doit pas être raccordé sur une prise murale avec une fiche secteur.

- Avertissement : un moyen de déconnexion du réseau d'alimentation ayant une distance d'ouverture des contacts de tous les pôles doit être prévu dans la canalisation fixe conformément aux règles d'installation.

- L'appareil doit donc être alimenté par une ligne dédiée et protégée par un disjoncteur différentiel 30mA qui sert de dispositif de coupure omnipolaire.

- Le fil pilote doit également être protégé par un disjoncteur différentiel 30mA dédié.

- Si l'installation électrique de la maison n'est pas équipée d'un fil pilote et d'un gestionnaire de fil pilote, isolez le bout dénudé du fil noir (fil pilote) pour éviter tout contact électrique avec les autres fils électriques ou la terre.

- L'appareil a une isolation électrique renforcée de classe 2 : il n'a donc pas besoin d'être raccordé au fil de terre de l'installation électrique (fil jaune et vert).

RACCORDEMENT ELECTRIQUE :



Fil bleu ou gris clair = Neutre (230V)

Fil marron ou rouge = Phase (230V)

Fil noir = Fil pilote (ne pas le connecter au fil de terre).

3. UTILISATION SANS TÉLÉCOMMANDE

MARCHE-ARRÊT

- La touche  met en marche ou arrête l'appareil ; le voyant  s'allume ou s'éteint.
*Cette touche peut être utilisée pour des arrêts momentanés (aération de la pièce).
Le voyant  est le témoin de chauffe.*

SÉLECTION DU MODE

Important : le bouton de température ne doit pas être sur la position .

- La touche **MODE** sélectionne successivement les différents modes suivants.

MODES D'ÉCONOMIE D'ÉNERGIE

Ces 3 programmes sont adaptés à différents horaires d'occupation de la salle de bain et permettent une réelle économie d'énergie sans aucune intervention de votre part, sans programmeur externe et sans fil pilote :

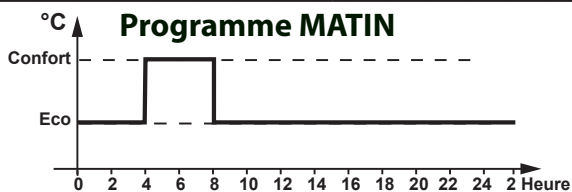
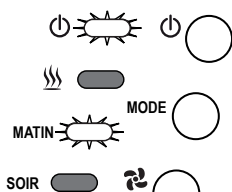

- Voyant **MATIN allumé = de 4h à 8h du matin**, la température de Confort est sélectionnée automatiquement (sans fil pilote). En dehors de cette plage horaire, la température redescend automatiquement en mode économique.

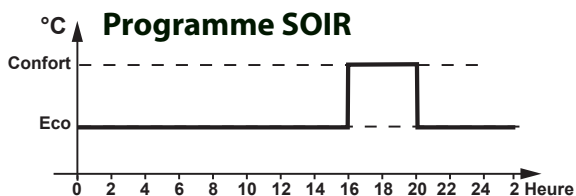
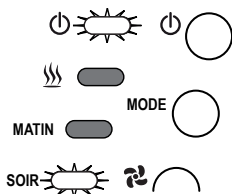

- Voyant **SOIR allumé = de 16h à 20h**, la température de Confort est sélectionnée automatiquement (sans fil pilote). En dehors de cette plage horaire, la température redescend automatiquement en mode économique.

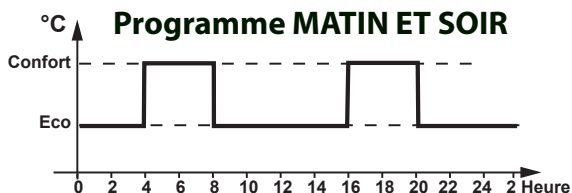
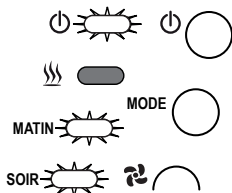

- Voyants **MATIN et SOIR allumés = de 4h à 8h puis de 16h à 20h**, la température de Confort est sélectionnée automatiquement (sans fil pilote). En dehors de cette plage horaire, la température redescend automatiquement en mode économique.

MODE CONFORT OU MODE FIL PILOTE

- Voyants **MATIN**, **SOIR** et ☀ éteints = température de Confort en permanence.
- Si l'appareil est raccordé par le fil pilote à un programmeur externe, ce programmeur peut sélectionner :
 - Mode Arrêt : arrêt de l'appareil.
 - Mode Confort : température de Confort réglée par le bouton de Réglage de température.
 - Mode Confort - 1 : température de Confort moins 1°C.
 - Mode Confort - 2 : température de Confort moins 2°C.
 - Mode ECO (économique) : température de Confort moins 3,5°C.
 - Mode Hors gel : température de régulation de 7°C.

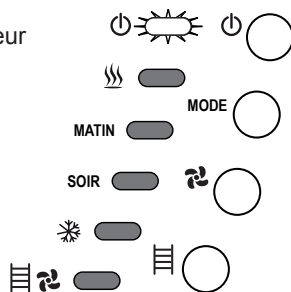

MODE HORS-GEL

- Voyant ☀ allumé = Hors-gel
- Sélectionne une température constante de 7°C quelque soit le réglage du bouton de température.

MODE MARCHÉ FORCÉE SÈCHE-SERVIETTES

- La touche ☰ arrête ou met en marche durant 1/4h à 2h la Marche forcée du sèche-serviettes à sa température maximale. Ce temps est réglé par le bouton **MARCHE FORCEE**. Le voyant ☰🌀 clignote en permanence en Marche forcée.
 - La Marche forcée Sèche-serviettes est équivalente à un réglage de température au maximum.
 - La soufflerie n'est pas activée.
 - A la fin de la Marche forcée, le thermostat revient au mode et à la température précédemment réglés.

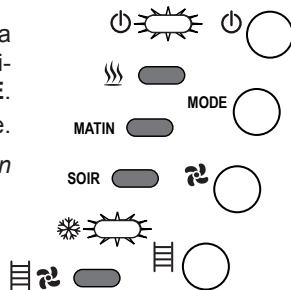

MODE MARCHÉ FORCÉE SOUFFLERIE

- La touche 🌀 arrête ou met en marche durant 1/4h à 2h la Marche forcée de la soufflerie chauffante et la marche forcée sèche-serviettes. Ce temps est réglé par le bouton **MARCHE FORCEE**. Le voyant ☰🌀 clignote en permanence en Marche forcée.

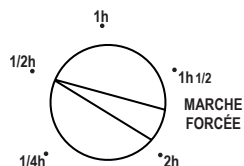

- La Marche forcée Soufflerie ne modifie pas le réglage de température du sèche-serviettes.
- Après un arrêt, la soufflerie redémarre quelques secondes sans chauffage pour refroidir l'élément chauffant.

RÉGLAGE DE LA TEMPÉRATURE DE CONFORT

- La température de Confort se règle de 15°C à 30°C.



Ce qu'il faut faire :

- Réglez le bouton sur 4 : le témoin de chauffe  s'allume quand la température réglée est supérieure à la température ambiante.



- Si la température ambiante de la pièce dépasse la température souhaitée, diminuez le réglage de température jusqu'à ce que le témoin de chauffe  s'éteigne.

- Attendez au moins une heure que la température ambiante se stabilise avant d'ajuster le réglage.



- Si la température ambiante n'arrive pas à atteindre la température souhaitée, augmentez le réglage.

- Attendez au moins une heure que la température ambiante se stabilise avant d'ajuster le réglage.

- Quand la température de Confort vous convient, repérez une fois pour toute la position de réglage.

- La position  ne doit pas être sélectionnée lors de ce réglage.

- La température ambiante atteinte dépend de la position du bouton de réglage ainsi que du volume et de l'isolation de la pièce.

- La température ECO est par défaut 3,5°C en dessous de la température de Confort. La télécommande permet de modifier cet écart de 0°C à 9,5°C.

MISE À L'HEURE AUTOMATIQUE

- La mise à l'heure et le changement d'heure (heure d'été/heure d'hiver) du sèche-serviettes s'effectuent automatiquement tous les jours*.

- La mise à l'heure de la télécommande n'est pas automatique.

CONSEILS D'UTILISATION

- La température de la pièce ne montera pas plus vite en réglant la température au maximum.

- Attendez quelques heures que la température ambiante de la pièce se stabilise avant d'ajuster le réglage de température.

- Lorsque vous aérez la pièce, arrêtez l'appareil.

ENTRETIEN

- Nettoyez régulièrement le filtre à l'arrière de la soufflerie (il se démonte en le tirant par le haut).

- Nettoyez l'appareil quand il est froid avec un produit ménager non corrosif ni abrasif.

- Nettoyez régulièrement les entrées et sorties d'air à l'aide d'un aspirateur.

4. UTILISATION DE LA TÉLÉCOMMANDE

Utilisable uniquement avec la télécommande fournie avec les modèles de sèche-serviettes équipés d'une télécommande.

SÉLECTION DU MODE TÉLÉCOMMANDE

- Tournez le bouton de température sur la position télécommande :

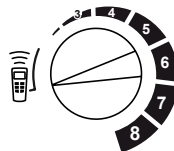

- En mode Télécommande, la touche **MODE** du sèche-serviettes est inactive et les voyants **MATIN**, **SOIR** et **Hors-gel** du sèche-serviettes sont éteints. Les autres touches et voyants du sèche-serviettes restent fonctionnelles.

- Le sèche-serviettes émet un bip sonore pour confirmer la réception d'un ordre de la télécommande. Dirigez bien la télécommande vers le sèche-serviettes si le bip sonore n'est pas émis.

DESCRIPTION DE L'ÉCRAN DE LA TÉLÉCOMMANDE

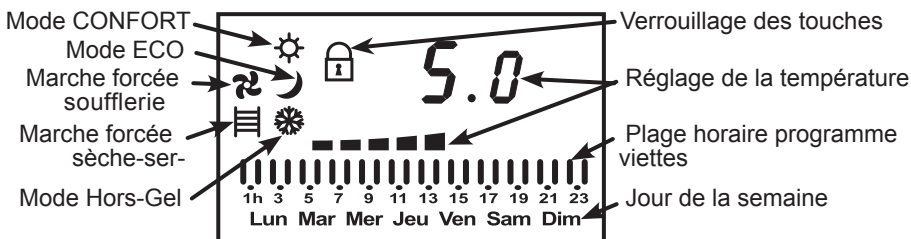

MARCHE-ARRÊT

- Appuyez sur la touche **⏻** de la télécommande pour mettre en marche ou arrêter l'appareil :
- En marche, l'écran de la télécommande affiche les réglages en cours.
- A l'arrêt, l'écran n'affiche rien.

DÉVERROUILLAGE DES TOUCHES DE LA TÉLÉCOMMANDE

Les touches de la télécommande, excepté la touche **⏻**, se verrouillent automatiquement après 40 secondes sans appui sur une des touches : le voyant **🔒** s'affiche.

- Appuyez simultanément 3 secondes sur les touches **+** et **-** pour déverrouiller les touches ; le voyant **🔒** s'éteint.

IMPORTANT : les touches doivent être déverrouillées pour tous les réglages qui suivent.

SÉLECTION DU MODE CONFORT, ECO, HORS-GEL OU PROGRAMME

- Appuyez sur la touche **MODE** pour sélectionner successivement le mode **CONFORT**, **ECO**, **HORS-GEL** ou **PROGRAMME** ; le voyant correspondant est affiché sur la télécommande (le Mode **PROGRAMME** affiche la plage horaire du jour ; les touches **+** et **-** affichent les programmes des autres jours de la semaine).
- Appuyez sur la touche **OK** pour valider.

RÉGLAGE DE LA TEMPÉRATURE DE CONFORT

- Sélectionnez le mode CONFORT.
- Appuyez sur la touche **+** et **-** pour régler la température de Confort de 1.0 à 8.0.
- Appuyez sur la touche **OK** pour valider.

Le réglage de la température est décrit dans le chapitre "Utilisation sans télécommande".



RÉGLAGE DE LA TEMPÉRATURE ECO

La température ECO n'est pas réglable directement, mais l'écart entre la température CONFORT et la température ECO peut être réglée. Il est par défaut de -3,5°C.

- Appuyez sur la touche **MODE** pendant 3 secondes pour sélectionner le réglage d'écart de température.
- Réglez l'écart de température de 0°C à -9,5°C avec la touche **+** et **-**.
- Appuyez sur la touche **OK** pour valider et quitter.

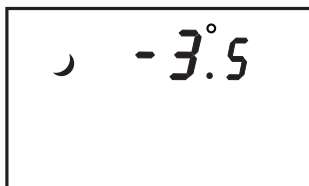

MISE À L'HEURE DE LA TÉLÉCOMMANDE

- Sélectionnez le mode CONFORT, ECO ou Hors-Gel avec la touche **MODE**.
- Appuyez 3 secondes sur la touche **PROG** : l'heure clignote.
- Réglez l'heure avec la touche **+** et **-**.
- Appuyez une fois sur la touche **PROG** : les minutes clignent.
- Réglez les minutes avec la touche **+** et **-**.
- Appuyez une fois sur la touche **PROG** : le jour clignote.
- Sélectionnez le jour de la semaine avec la touche **+** et **-**.
- Appuyez sur la touche **OK** pour valider et quitter.

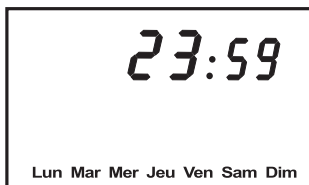

CHOIX DES PROGRAMMES QUOTIDIENS

Chaque jour de la semaine peut avoir un programme différent choisi parmi les 26 programmes disponibles (25 fixes de Pr.01 à Pr.25 et un Programme Personnalisé Pr.PP).

- Sélectionnez le mode PROGRAMME avec la touche **MODE**.
- Appuyez 3 secondes sur la touche **PROG** : la programmation du jour s'affiche et "Pr" clignote.
- Appuyez plusieurs fois sur la touche **PROG** pour sélectionner un jour de la semaine (pour l'exemple le lundi).
- Sélectionnez avec la touche **+** et **-** le programme du lundi parmi les 26 programmes.

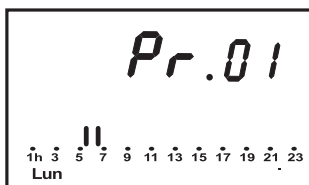

- Appuyez une fois sur la touche **OK** pour mémoriser le programme du lundi ; le programme du mardi s'affiche.
- Sélectionnez avec la touche **+** et **-** le programme du mardi parmi les 26 programmes.
- Appuyez une fois sur la touche **OK** pour mémoriser le programme du mardi ; le programme du mercredi s'affiche.
- Répétez cette procédure pour tous les jours de la semaine.
- Appuyez sur la touche **MODE** pour quitter.
- Les barres verticales indiquent le mode Confort, leur absence le mode ECO.
- Le Programme Personnalisé Pr.PP doit être préalablement programmé (voir § suivant).

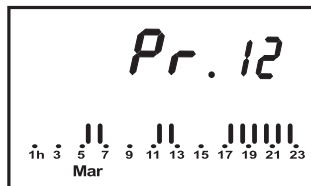

PROGRAMMATION DU PROGRAMME PERSONNALISÉ

La programmation du Programme Personnalisé s'effectue heure par heure sur 24 heures.

Le programme personnalisé ou un des 25 pré-programmes peut être choisi pour un ou plusieurs jours de la semaine (voir § Choix des programmes quotidiens).

- Sélectionnez le mode PROGRAMME avec la touche **MODE**.
- Appuyez 3 secondes sur la touche **PROG** : "Pr" clignote.
- Sélectionnez le programme " Pr.PP" avec la touche **+** et **-**.
- Appuyez à nouveau 3 secondes sur la touche **PROG** : "Pr" s'arrête de clignoter.
- Programmez avec la touche **MODE** le mode Confort ou Eco de la plage horaire qui clignote (1h à 23h).
- Avancez avec la touche **+** jusqu'à la plage horaire qui change de mode (Confort -> Eco, ou Eco -> Confort).
- Programmez avec la touche **MODE** l'autre mode (Eco ou Confort).
- Avancez avec la touche **+** jusqu'à la plage horaire qui change de mode (Confort -> Eco, ou Eco -> Confort).
- Programmez avec la touche **MODE** l'autre mode (Confort ou Eco).
- Répétez cette procédure pour les 24 plages horaires de la journée.
- Appuyez sur la touche **OK** pour valider et revenir au choix du programme.
- Appuyez sur la touche **MODE** pour quitter.

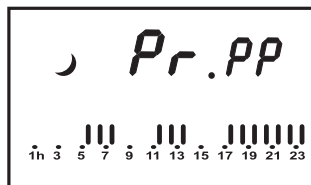
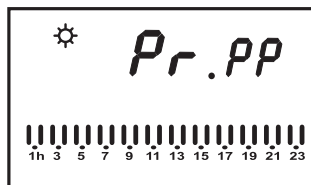



LISTE DES 26 PROGRAMMES

	0h	1h	2h	3h	4h	5h	6h	7h	8h	9h	10h	11h	12h	13h	14h	15h	16h	17h	18h	19h	20h	21h	22h	23h	24h	
Pr.01																										
Pr.02																										
Pr.03																										
Pr.04																										
Pr.05																										
Pr.06																										
Pr.07																										
Pr.08																										
Pr.09																										
Pr.10																										
Pr.11																										
Pr.12																										
Pr.13																										
Pr.14																										
Pr.15																										
Pr.16																										
Pr.17																										
Pr.18																										
Pr.19																										
Pr.20																										
Pr.21																										
Pr.22																										
Pr.23																										
Pr.24																										
Pr.25																										
Pr.PP	PROGRAMME PERSONNALISE																									

■ = température CONFORT

□ = température ECO

MARCHES FORCÉES

- Appuyez une fois sur la touche **PROG** pour sélectionner la Marche forcée Soufflerie .
- Appuyez éventuellement une seconde fois sur la touche **PROG** pour sélectionner la Marche forcée Sèche-serviettes .
- Réglez la durée de la marche forcée (15 min, 30 min, 1h, 1h1/2 ou 2h) avec la touche **+** et **-** : la marche forcée démarre après 3 secondes.
- Pour arrêter la marche forcée, appuyez sur la touche .

- La télécommande pilote également la marche forcée en dehors du mode télécommande ; dans ce cas, la durée de la marche forcée est celle du bouton du sèche-serviettes.

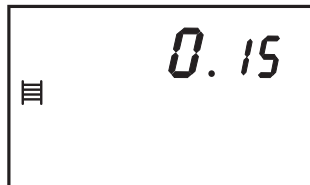
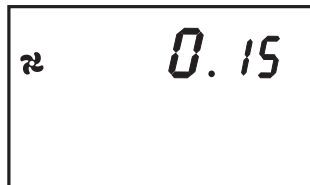

TRANSFERT DES RÉGLAGES DE LA TÉLÉCOMMANDE

- Appuyez sur la touche **OK** ou  pour transférer l'ensemble des réglages et programmation de la télécommande vers le sèche-serviettes.



REMPACEMENT DES PILES DE LA TÉLÉCOMMANDE

- Ouvrez la trappe des piles située à l'arrière de la télécommande en la faisant coulisser vers le bas.
- Insérez 2 piles alcalines modèle LR3 (AAA) en respectant le sens des polarités.
- Refermez la trappe en la faisant coulisser vers le haut.

MISE À L'HEURE

- En mode sans télécommande, la mise à l'heure de l'appareil est automatique*. En cas de coupure de courant, l'appareil se remet à l'heure automatiquement tous les jours*.
- En mode avec télécommande, la mise à l'heure n'est pas automatique. En cas de coupure de courant, appuyez sur la touche **OK** de la télécommande pour remettre l'appareil à l'heure affichée par la télécommande.
- Après une coupure de courant, l'appareil redémarre automatiquement en conservant les réglages utilisés avant la coupure (s'il était à l'arrêt ou en marche avant la coupure, il reste à l'arrêt ou en marche après la coupure).

5. EN CAS DE PROBLÈMES

<p>- L'appareil ne chauffe pas.</p>	<p>- Vérifiez que les disjoncteurs de l'installation électrique sont en marche ou qu'un délesteur n'a pas coupé l'alimentation.</p> <p>- Sélectionnez le mode CONFORT.</p> <p>- Augmentez le réglage de température.</p> <p>- Mettez à l'arrêt l'appareil pendant quelques minutes pour que le disjoncteur thermique puisse se réarmer.</p>
<p>- L'appareil chauffe en permanence.</p>	<p>- Vérifiez que l'appareil n'est pas dans un courant d'air.</p> <p>- Diminuez le réglage de température.</p> <p>- Arrêtez la Marche forcée.</p>
<p>- La télécommande ne fonctionne pas.</p>	<p>- Déverrouillez le clavier de la télécommande en appuyant 3 sec. simultanément sur les touches + et -.</p> <p>- Tournez le bouton sur la position Télécommande.</p>
<p>- La programmation par fil pilote ne marche pas.</p>	<p>- Sélectionnez le mode CONFORT.</p>
<p>- La programmation Soir, Matin, Matin et Soir ne fonctionne pas.</p>	<p>- Attendez la mise à l'heure quotidienne de l'appareil (à 20 h si l'appareil est sous tension depuis 17h).</p> <p>- Vérifiez que vous êtes abonné à un opérateur qui émet les signaux requis (voir * du chapitre Spécifications techniques).</p> <p>- Vérifiez que le voyant MATIN et/ou le voyant SOIR est allumé.</p>
<p>- Le voyant   clignote.</p>	<p>- C'est normal pendant la Marche Forcée avec ou sans soufflerie.</p>
<p>- Le voyant  clignote rapidement en continu.</p>	<p>- Défaut de la sonde de température (ce défaut interdit la mise en marche de l'appareil).</p>
<p>- L'appareil émet 5 bips et arrête la forcée forcée avec soufflerie (la sécurité thermique de la soufflerie s'est déclenchée pour éviter une surchauffe).</p>	<p>- <i>La soufflerie peut être redémarrée après les quelques minutes de refroidissement nécessaires au réarmement de la sécurité thermique.</i></p> <p><i>Au préalable, il faut :</i></p> <p>- Vérifiez la propreté du filtre et l'absence de linge ou d'obstacle entre le filtre et le mur et devant la sortie d'air chaud.</p> <p>- Nettoyez les aérations de l'appareil.</p>
<p>- L'appareil émet une odeur. <i>Lors de la première mise en service ou après un arrêt prolongé, l'odeur disparaît après quelques minutes.</i></p>	<p>- Vérifiez si un objet ou des poussières ne sont pas à l'intérieur de l'appareil (Attention de couper le disjoncteur alimentant l'appareil avant d'intervenir).</p> <p>- Nettoyez les aérations et le filtre de l'appareil.</p>

6. SPÉCIFICATIONS TECHNIQUES

- Technologie sans fluide
- Puissance totale : 1500 W, 1600 W, 1625 W ou 1750 W (selon le modèle)
- Puissance de chauffage de la soufflerie : 1000 W
- Corps et barreaux en aluminium
- Thermostat électronique avec Eco Programmes
- Modes : Arrêt, Confort, Matin, Soir, Matin et Soir, Hors-gel, Marche forcée sèche-serviettes, Marche Forcée soufflerie.
- Arrêt du chauffage par mise en veille
- Fil pilote 6 ordres
- Mise à l'heure et changement d'horaire été/hiver automatiques par les signaux émis par ERDF*.
- Sonde de température ambiante
- Sonde de température barreau
- Disjoncteur thermique de sécurité
- Alimentation : 230V 50 Hz monophasé
- Classe : II
- IP24 : Appareil protégé contre les projections d'eau dans toutes les directions.

Ce produit a la conformité européenne CE en étant conforme aux normes NF EN 60335-1, NF EN60335-2-30, NF EN60335-2-43 et à la directive 2004/108/CEE relative à la limitation des perturbations radio-électriques.

** : Le fonctionnement du programmateur est tributaire des signaux "Tempo" émis sur le réseau électrique français par ERDF. Ces signaux sont reçus sur toutes les prises électriques de la maison quelque soit le type d'abonnement souscrit. Certains réseaux électriques indépendants n'émettent pas ces signaux. Dans ce cas, la mise à l'heure n'est plus automatique et la programmation fonctionne seulement par fil pilote ou avec la télécommande.*

7. GARANTIE

- Votre appareil est garanti contre tout vice de fabrication à compter de sa date d'achat pour une durée inscrite sur la première page de la cette notice. En cas de problème, adressez-vous à votre revendeur.
- La garantie sera prise en compte sur présentation du titre d'achat daté ; elle est strictement limitée à la réparation en usine de la ou des pièces reconnues défectueuses. Les frais d'installation ne peuvent en aucun cas être remboursés à titre de dommages et intérêts pour quelque cause que ce soit. Le fabricant ne peut, en particulier, être rendu responsable des conséquences directes et indirectes des défauts tant sur les personnes que sur les biens.
- La garantie ne peut intervenir si l'appareil a fait l'objet d'un usage anormal ou à des fins professionnelles, ou a été utilisé dans des conditions d'emploi autres que celles pour lesquelles il a été construit.
- La garantie ne s'applique pas en cas de détérioration ou accident provenant de négligence, défaut de surveillance ou d'entretien ou provenant d'une transformation du matériel.
- La garantie ne s'applique pas en cas de dégât ou perte survenant pendant un transport ou un déplacement. Les frais de déplacement, de transport et d'emballage sont à la charge du client.
- La garantie ne s'applique pas aux pièces dites d'usure (filtres, piles, câbles).
- Indépendamment de la garantie consentie, le vendeur reste tenu des défauts de conformité du bien au contrat et des vices rédhibitoires dans les conditions prévues aux articles 1641 à 1648 du code civil.

Spécifications et illustrations non contractuelles susceptibles de modifications sans préavis.