

# INSTRUCTIONS

**VIRY**  
**Ref : 002151**



## **PRECAUTIONS**

Le matériau utilisé est un produit naturel qui varie selon les conditions climatiques et en fonction de son exposition. Il est susceptible de gonfler légèrement pendant les périodes hivernales et de se rétracter en périodes sèches. Ces variations dimensionnelles sont tout à fait normales et ne remettent pas en cause la solidité, la stabilité et la fonctionnalité du produit.

**Le bois utilisé a été traité en autoclave. Il n'est pas nécessaire d'appliquer un traitement supplémentaire. Si vous souhaitez colorer votre produit, vous pouvez passer un lasure ou une peinture.**

Les spécialistes de votre magasin vous conseilleront dans le choix du ou des produits appropriés.

## **CONDITIONS DE GARANTIE**

Nos produits sont garantis deux ans contre tout vice de fabrication. Certaines anomalies sont tolérables, comme :

- . Les nœuds dans le bois
- . Décoloration, ne modifie pas la qualité du bois
- . Fentes droites, fentes de séchage car elles n'altèrent pas la qualité du produit
- . Torsions et voilages si l'assemblage reste possible
- . Nœuds non adhérents si ceux-ci sont inférieurs à 2 cm de diamètre

La garantie ne couvre pas les défauts de stockage, de montage. La garantie se limite à l'échange des pièces défectueuses.

**Pour toute réclamation utilisez la demande de garantie et de contrôle jointe à la notice.**

## **FONDTATIONS**

Si possible, nivelez d'abord l'emplacement où vous souhaitez monter votre carport. Une surface plane facilitera les étapes de travail ultérieures.

Les poteaux devront être fixés au sol (à l'aide de supports en H en option) et bétonnés une fois que l'ensemble de la structure est totalement d'aplomb. Nous vous conseillons des fondations de 50cm environ.

**La garantie ne couvre pas les défauts de stockage et de montage. La garantie se limite à l'échange des pièces défectueuses.**



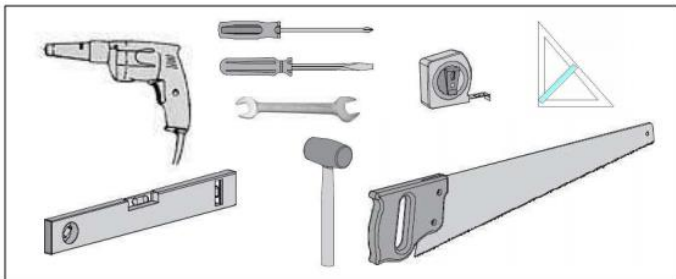
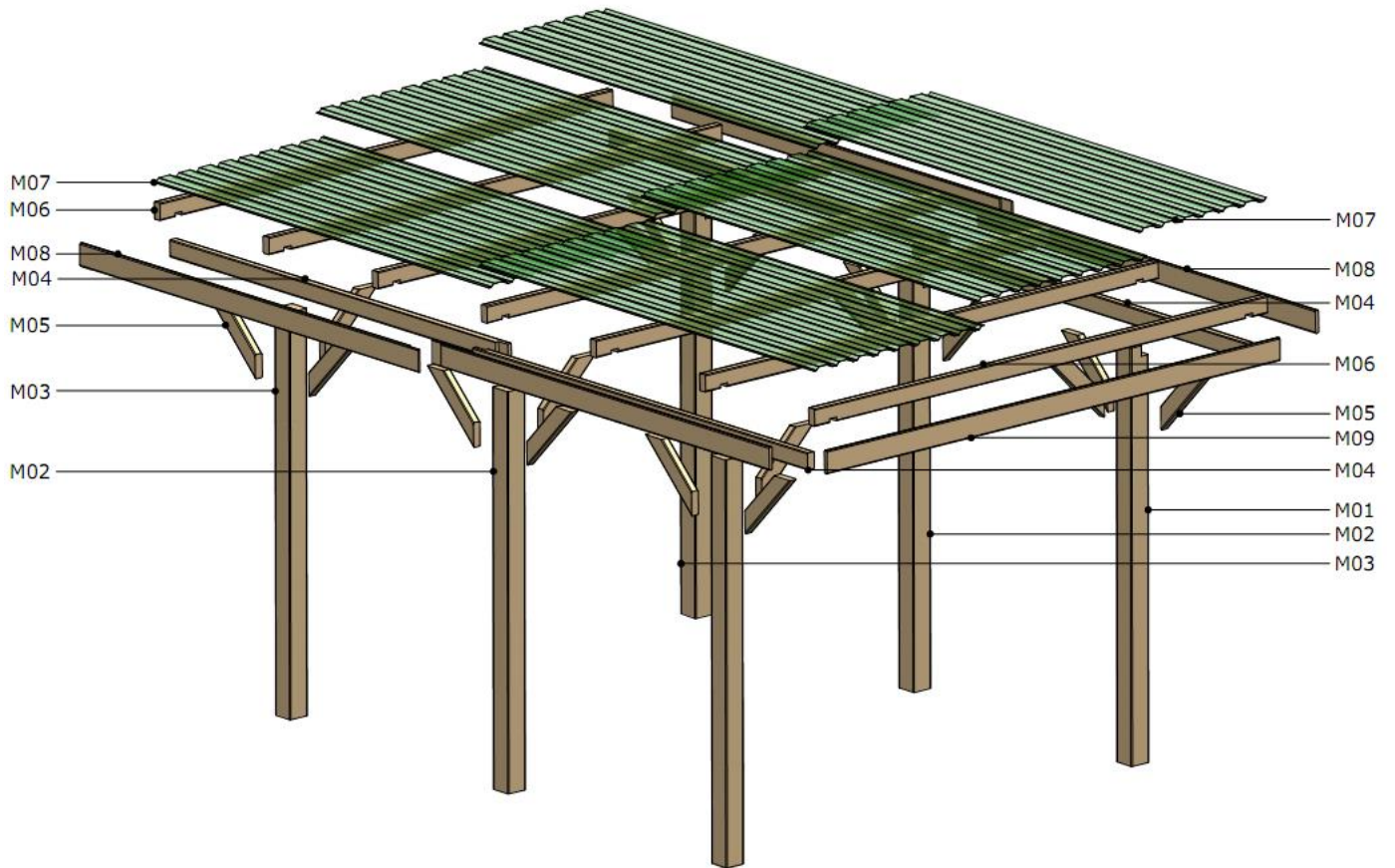

**Pour toute réclamation utilisez la fiche de garantie et de contrôle.**

# 002151-VIRY



# 002151-VIRY

Listing				
Rep.	Code nav.	Des.	Qty.	Dim. [mm]
M01	S01652	POT/2200115115/TCM	2	2200x115x115
M02	S01648	POT/2170115115/TCM	2	2170x115x115
M03	S01644	POT/2140115115/TCM	2	2140x115x115
M04	S00570	LON/25959045/TCM	4	2595x90x45
M05	S00077	CHE/5009045/TCM	18	500x90x45
M06	S01722	TRA/30009045/TCM	7	3000x90x45
M07	S01466	POLYC/26001080	6	2600x1080
M08	S01614	PRTP-L/262512020/TCM	4	2625x120x20
M09	S01553	PRTP/300012020/TCM	1	3000x120x20

Kit				
Rep.		Dim. [mm]	Qty.	Rep.
V01		5 x 100	50	(M05), (M06)
V02		5 x 80	12	(M04)
V03		4 x 40	42	(M08), (M09)
V04		4.8 x 38	112	(M07)



# 1

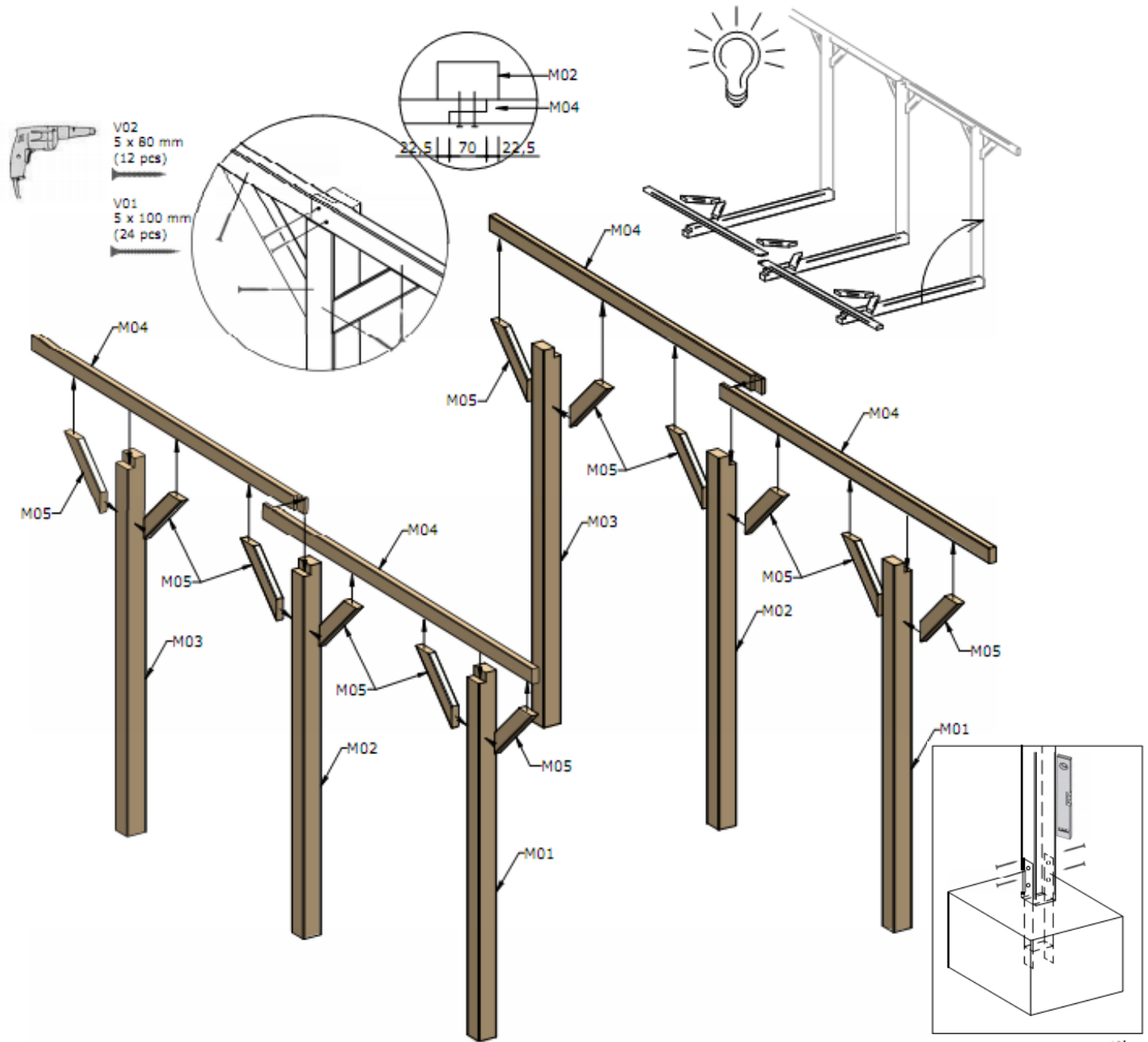

Rep.	Dim. [mm]	Qty.
M01	2200x115x115	2
M02	2170x115x115	2
M03	2140x115x115	2
M04	2595x90x45	4
M05	500x90x45	12

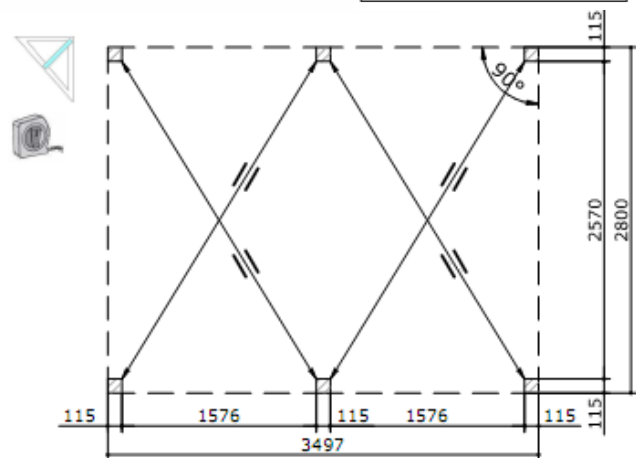

2



V01  
5 x 100 mm  
(14+12 pcs)

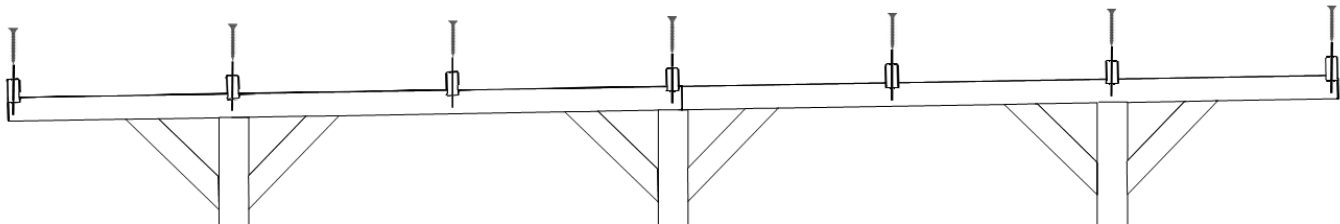
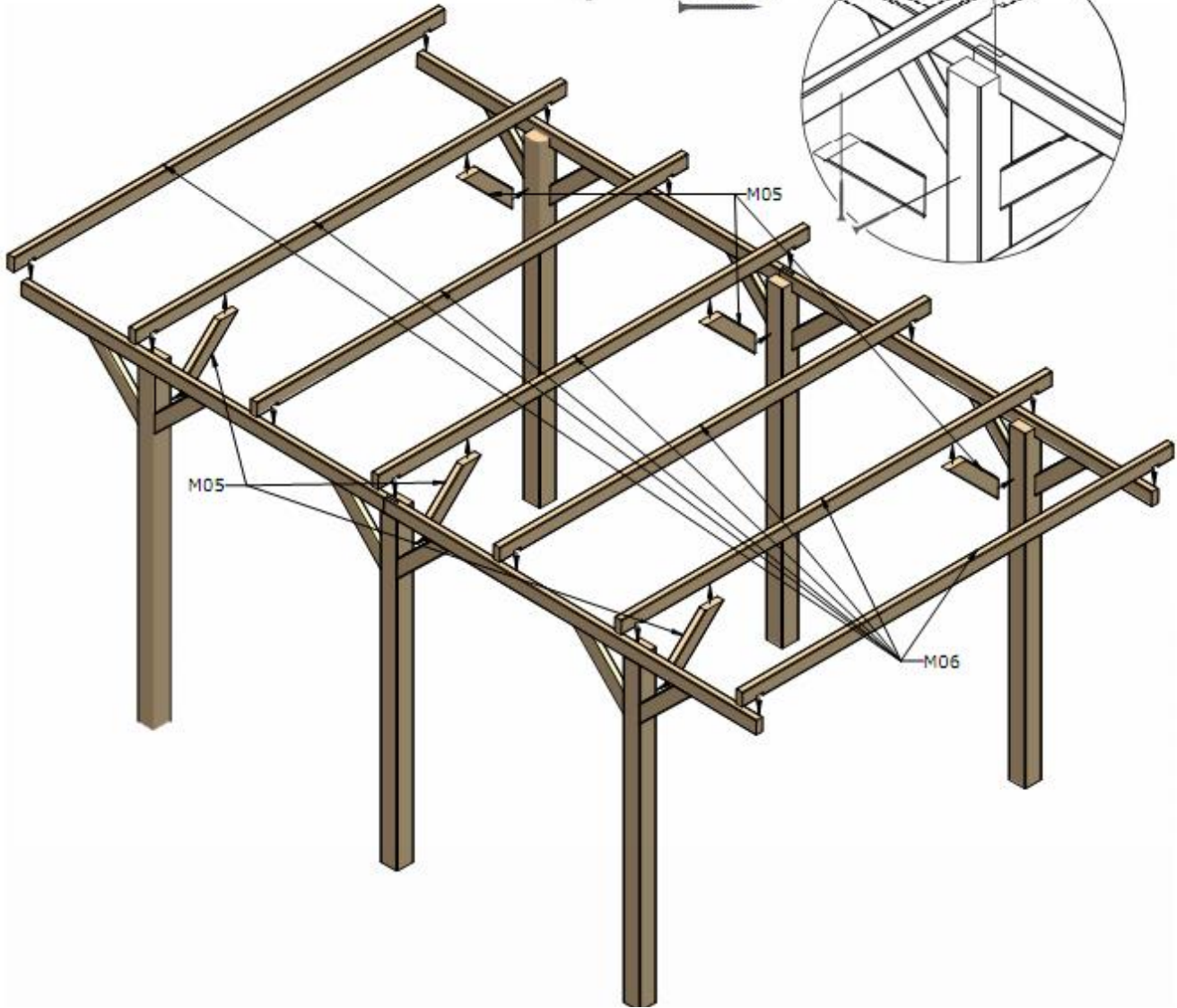
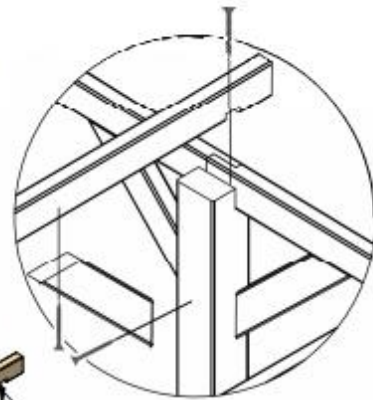

Rep.	Dim. [mm]	Qty.
M05	500x90x45	6



M06	3000x90x45	7
-----	------------	---

3

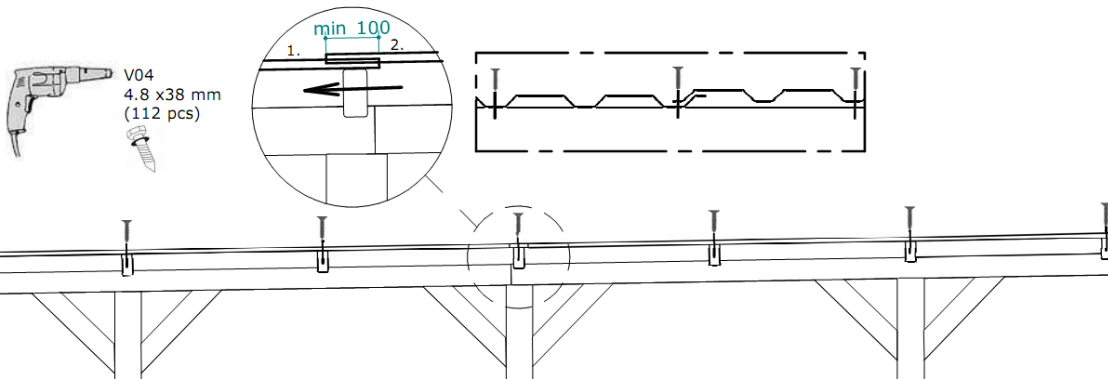
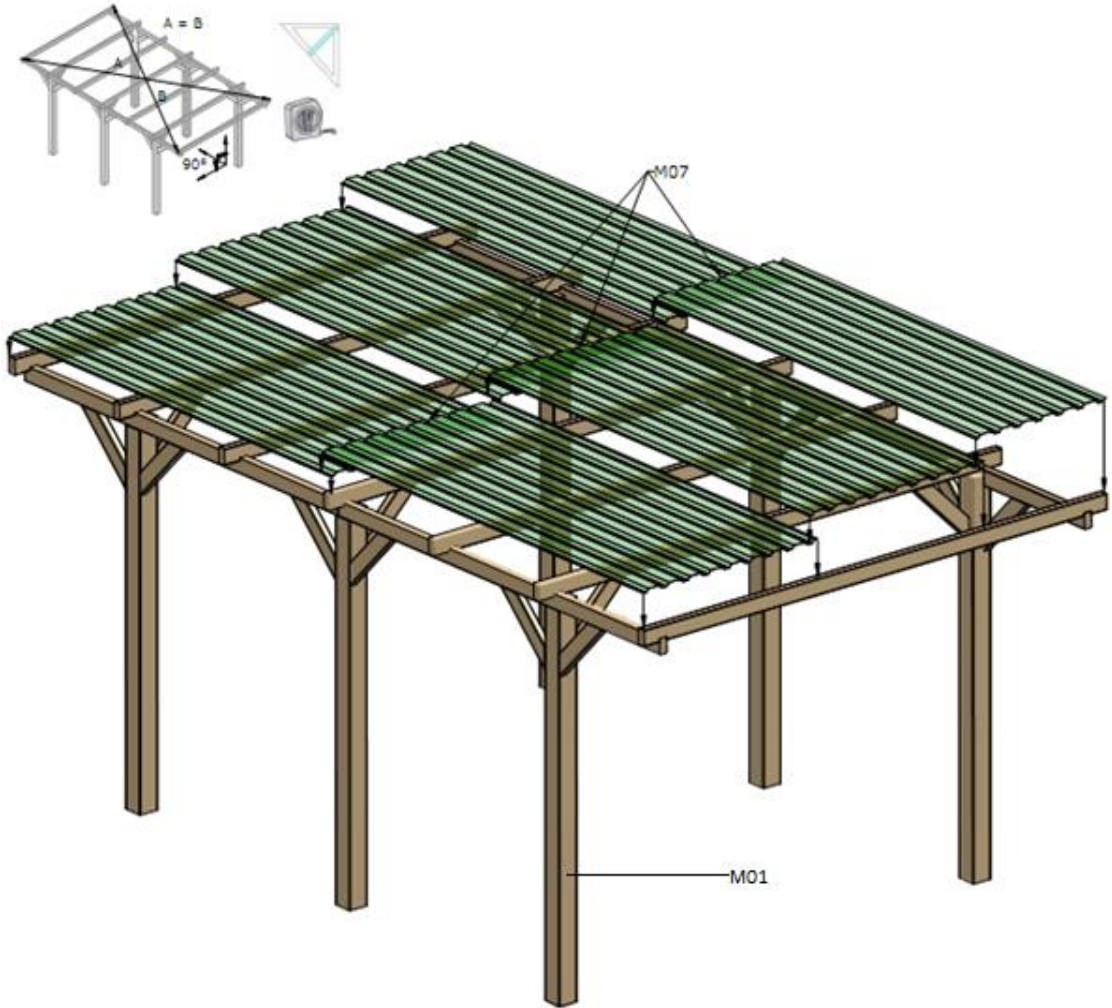

Rep.	Dim. [mm]	Qty.
M07	2600x1080	6



4

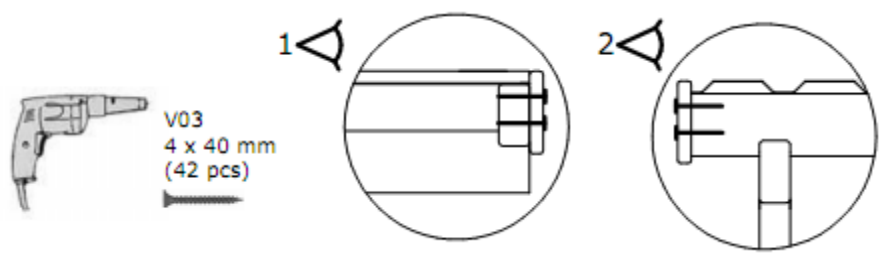
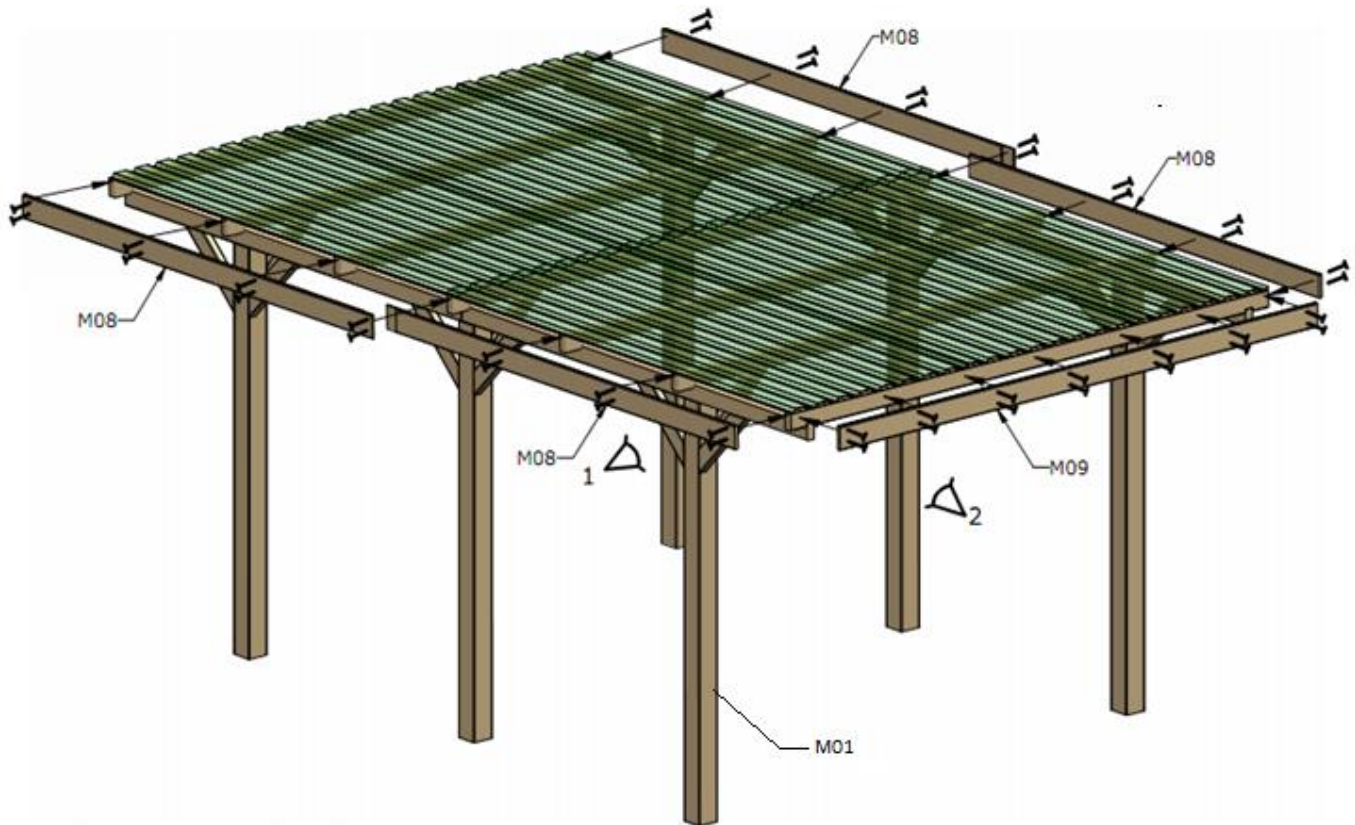

Rep.	Dim. [mm]	Qty.
M08	3000x120x20	1
M09	2625x120x20	4