



SCIE SAUTEUSE SANS FIL

RACSS20V2A

MANUEL D'INSTRUCTIONS

ATTENTION Lisez les instructions avant d'utiliser la machine!

SOMMAIRE

1. UTILISATION	3
2. INSTRUCTIONS DE SÉCURITÉ	3
3. LISTE DE PIÈCES.....	8
4. LISTE DES PIÈCES CONTENUES DANS L'EMBALLAGE.....	8
5. OPÉRATION	9
6. NETTOYAGE ET ENTRETIEN.....	11
7. DONNEES TECHNIQUES.....	12
8. MISE EN REBUT.....	13
9. DECLARATION DE CONFORMITE.....	13
10. GARANTIE.....	14
11. PANNE PRODUIT.....	15
12. EXCLUSIONS DE GARANTIE.....	16

1. UTILISATION PRÉVUE

Cet appareil est destiné au découpage de bois, de métal et de plastiques. Ne convient pas à une utilisation professionnelle.

2. INSTRUCTIONS DE SECURITE

2.1 INFORMATIONS GÉNÉRALES DE SÉCURITÉ DES OUTILS

ÉLECTRIQUES



AVERTISSEMENT Lire tous les avertissements de sécurité, les instructions, les illustrations et les spécifications fournis avec cet outil électrique. *Ne pas suivre les instructions énumérées ci-dessous peut provoquer un choc électrique, un incendie et/ou une blessure sérieuse.*

Conserver tous les avertissements et toutes les instructions pour pouvoir s'y reporter ultérieurement.

Le terme "outil électrique" dans les avertissements fait référence à votre outil électrique alimenté par le secteur (avec cordon d'alimentation) ou votre outil électrique fonctionnant sur batterie (sans cordon d'alimentation).

1) Sécurité de la zone de travail

a) **Conserver la zone de travail propre et bien éclairée.** *Les zones en désordre ou sombres sont propices aux accidents.*

b) **Ne pas faire fonctionner les outils électriques en atmosphère explosive, par exemple en présence de liquides inflammables, de gaz ou de poussières.** *Les outils électriques produisent des étincelles qui peuvent enflammer les poussières ou les fumées.*

c) **Maintenir les enfants et les personnes présentes à l'écart pendant l'utilisation de l'outil électrique.** *Les distractions peuvent vous faire perdre le contrôle de l'outil.*

2) Sécurité électrique

a) **Il faut que les fiches de l'outil électrique soient adaptées au socle. Ne jamais modifier la fiche de quelque façon que ce soit. Ne pas utiliser d'adaptateurs avec des outils électriques à branchement de terre.** *Des fiches non modifiées et des socles adaptés réduisent le risque de choc électrique.*

b) **Éviter tout contact du corps avec des surfaces reliées à la terre telles que les tuyaux, les radiateurs, les cuisinières et les réfrigérateurs.** *Il existe un risque accru de choc électrique si votre corps est relié à la terre.*

c) **Ne pas exposer les outils électriques à la pluie ou à des conditions humides.** *La pénétration d'eau à l'intérieur d'un outil électrique augmente le risque de choc électrique.*

d) **Ne pas maltraiter le cordon. Ne jamais utiliser le cordon pour porter, tirer ou débrancher l'outil électrique. Maintenir le cordon à l'écart de la chaleur, du lubrifiant, des arêtes vives ou des parties en mouvement.** *Des cordons endommagés ou emmêlés augmentent le risque de choc électrique.*

e) **Lorsqu'on utilise un outil électrique à l'extérieur, utiliser un prolongateur adapté à l'utilisation extérieure.** *L'utilisation d'un cordon adapté à l'utilisation extérieure réduit le risque de choc électrique.*

f) **Si l'usage d'un outil électrique dans un emplacement humide est inévitable, utiliser une alimentation protégée par un dispositif à courant différentiel résiduel (RCD).** *L'usage d'un RCD réduit le risque de choc électrique.*

NOTE Le terme "dispositif à courant résiduel (RCD)" peut être remplacé par le terme "disjoncteur détecteur de fuites à la terre (GFCI, ground fault circuit interrupter)" ou "interrupteur de circuit de fuite à la terre (ELCB, earth leakage circuit breaker)".

3) Sécurité des personnes

- a) **Rester vigilant, regarder ce que vous êtes en train de faire et faire preuve de bon sens dans votre utilisation de l'outil électrique. Ne pas utiliser un outil électrique lorsque vous êtes fatigué ou sous l'emprise de drogues, de l'alcool ou de médicaments.** *Un moment d'inattention en cours d'utilisation d'un outil électrique peut entraîner des blessures graves.*
- b) **Utiliser un équipement de protection individuelle. Toujours porter une protection pour les yeux.** *Les équipements de protection individuelle tels que les masques contre les poussières, les chaussures de sécurité antidérapantes, les casques ou les protections auditives utilisés pour les conditions appropriées réduisent les blessures.*
- c) **Éviter tout démarrage intempestif. S'assurer que l'interrupteur est en position arrêt avant de brancher l'outil au secteur et/ou au bloc de batteries, de le ramasser ou de le porter.** *Porter les outils électriques en ayant le doigt sur l'interrupteur ou brancher des outils électriques dont l'interrupteur est en position marche est source d'accidents.*
- d) **Retirer toute clé de réglage avant de mettre l'outil électrique en marche.** *Une clé laissée fixée sur une partie tournante de l'outil électrique peut donner lieu à des blessures.*
- e) **Ne pas se précipiter. Garder une position et un équilibre adaptés à tout moment.** *Cela permet un meilleur contrôle de l'outil électrique dans des situations inattendues.*
- f) **S'habiller de manière adaptée. Ne pas porter de vêtements amples ou de bijoux.** *Garder les cheveux et les vêtements à distance des parties en mouvement. Des vêtements amples, des bijoux ou les cheveux longs peuvent être pris dans des parties en mouvement.*
- g) **Si des dispositifs sont fournis pour le raccordement d'équipements pour l'extraction et la récupération des poussières, s'assurer qu'ils sont connectés et correctement utilisés.** *Utiliser des collecteurs de poussière peut réduire les risques dus aux poussières.*
- h) **Rester vigilant et ne pas négliger les principes de sécurité de l'outil sous prétexte que vous avez l'habitude de l'utiliser.** *Une fraction de seconde d'inattention peut provoquer une blessure grave.*

4) Utilisation et entretien de l'outil électrique

- a) **Ne pas forcer l'outil électrique. Utiliser l'outil électrique adapté à votre application.** *L'outil électrique adapté réalise mieux le travail et de manière plus sûre au régime pour lequel il a été construit.*
- b) **Ne pas utiliser l'outil électrique si l'interrupteur ne permet pas de passer de l'état de marche à arrêt et inversement.** *Tout outil électrique qui ne peut pas être commandé par l'interrupteur est dangereux et il faut le réparer.*
- c) **Débrancher la fiche de la source d'alimentation et/ou enlever le bloc de batteries, s'il est amovible, avant tout réglage, changement d'accessoires ou avant de ranger l'outil électrique.** *De telles mesures de sécurité préventives réduisent le risque de démarrage accidentel de l'outil électrique.*
- d) **Conserver les outils électriques à l'arrêt hors de la portée des enfants et ne pas permettre à des personnes ne connaissant pas l'outil électrique ou les présentes instructions de le faire fonctionner.** *Les outils électriques sont dangereux entre les mains d'utilisateurs novices.*
- e) **Observer la maintenance des outils électriques et des accessoires. Vérifier qu'il n'y a pas de mauvais alignement ou de blocage des parties mobiles, des pièces cassées ou toute autre condition pouvant affecter le fonctionnement de l'outil électrique. En cas de dommages, faire réparer l'outil électrique avant de l'utiliser.** *De nombreux accidents sont dus à des outils électriques mal entretenus.*
- f) **Garder affûtés et propres les outils permettant de couper.** *Des outils destinés à couper correctement entretenus avec des pièces coupantes tranchantes sont moins susceptibles de bloquer et sont plus faciles à contrôler.*

g) **Utiliser l'outil électrique, les accessoires et les lames etc., conformément à ces instructions, en tenant compte des conditions de travail et du travail à réaliser.**

L'utilisation de l'outil électrique pour des opérations différentes de celles prévues peut donner lieu à des situations dangereuses.

h) **Il faut que les poignées et les surfaces de préhension restent sèches, propres et dépourvues d'huiles et de graisses. Des poignées et des surfaces de préhension glissantes rendent impossibles la manipulation et le contrôle en toute sécurité de l'outil dans les situations inattendues.**

5) Utilisation des outils fonctionnant sur batteries et précautions d'emploi

a) **Ne recharger qu'avec le chargeur spécifié par le fabricant.** *Un chargeur qui est adapté à un type de bloc de batteries peut créer un risque de feu lorsqu'il est utilisé avec un autre type de bloc de batteries.*

b) **N'utiliser les outils électriques qu'avec des blocs de batteries spécifiquement désignés.** *L'utilisation de tout autre bloc de batteries peut créer un risque de blessure et de feu.*

c) **Lorsqu'un bloc de batteries n'est pas utilisé, le maintenir à l'écart de tout autre objet métallique, par exemple trombones, pièces de monnaie, clés, clous, vis ou autres objets de petite taille qui peuvent donner lieu à une connexion d'une borne à une autre.** *Le court-circuitage des bornes d'une batterie entre elles peut causer des brûlures ou un feu.*

d) **Dans de mauvaises conditions, du liquide peut être éjecté de la batterie; éviter tout contact. En cas de contact accidentel, nettoyer à l'eau. Si le liquide entre en contact avec les yeux, rechercher en plus une aide médicale.** *Le liquide éjecté des batteries peut causer des irritations ou des brûlures.*

e) **Ne pas utiliser un bloc de batteries ou un outil fonctionnant sur batteries qui a été endommagé ou modifié.** *Les batteries endommagées ou modifiées peuvent avoir un comportement imprévisible provoquant un feu, une explosion ou un risque de blessure.*

f) **Ne pas exposer un bloc de batteries ou un outil fonctionnant sur batteries au feu ou à une température excessive.** *Une exposition au feu ou à une température supérieure à 130 °C peut provoquer une explosion.*

g) **Suivre toutes les instructions de charge et ne pas charger le bloc de batteries ou l'outil fonctionnant sur batteries hors de la plage de températures spécifiée dans les instructions.** *Un chargement incorrect ou à des températures hors de la plage spécifiée de températures peut endommager la batterie et augmenter le risque de feu.*

6) Entretien

a) **Faire entretenir l'outil électrique par un réparateur qualifié utilisant uniquement des pièces de rechange identiques.** *Cela assure le maintien de la sécurité de l'outil électrique.*

b) **Ne jamais effectuer d'opération d'entretien sur des blocs de batteries endommagés.** *Il convient que l'entretien des blocs de batteries ne soit effectué que par le fabricant ou les fournisseurs de service autorisés.*

- **Tenez la machine-outil par les surfaces isolées, en effectuant une opération où l'accessoire de découpage peut entrer en contact avec un câlage caché ou sa propre corde.** *Les accessoires de découpage entrant en contact avec un fil peuvent exposer les parties en métal de la machine-outil et pourrait donner à l'opérateur une décharge électrique.*

2.2 RÈGLES DE SÉCURITÉ SPÉCIALES POUR SCIES SAUTEUSES



Attention! L'utilisation d'accessoires ou d'appareils accessoires autres que ceux recommandés dans le présent mode d'emploi ou présents dans l'emballage peut entraîner un risque de blessure.

- Le port de protections auditives et d'un masque antipoussière est obligatoire lors de l'utilisation d'une scie sauteuse. L'effet du bruit est susceptible de provoquer des dommages auditifs.
- Ne travaillez pas d'amiante ni de matériaux contenant de l'amiante avec la scie sauteuse.
- Les outils électriques ne peuvent fonctionner sans surveillance. L'appareil doit toujours être mis hors circuit et ne peut être déposé ou abandonné qu'une fois intégralement à l'arrêt.
- Les cheveux longs doivent être couverts durant l'utilisation. Ne travaillez qu'avec des vêtements serrant.
- Remarque en cas de travaux sur des parois : les dégâts occasionnés à des lignes électriques, des conduites de gaz ou des canalisations d'eau peuvent engendrer des situations dangereuses ! Utilisez des détecteurs appropriés pour vérifier si des conduites dissimulées se trouvent dans la zone de travail.
- Utilisation de rallonges. Utilisez exclusivement des câbles de rallonge adaptés à la puissance de l'appareil. La section minimale du conducteur doit être de 1,5 mm². En cas d'utilisation d'une bobine, le câble doit toujours être entièrement déroulé.



Attention, les lames de scie peuvent atteindre des températures très élevées.

- Les lames de scie doivent toujours être aiguisées et en parfait état. Vous devez immédiatement remplacer les lames de scie cassées et pliées.
- Travaillez calmement et de manière uniforme avec la scie sauteuse. Vous éviterez ainsi les accidents et vous prolongerez la durée de vie de la lame et de la scie sauteuse.
- Ne pas utiliser pour la découpe de tuyaux ou de câbles.
- Ne pas utiliser de lames fissurées, émoussées ou endommagées.
- Ne pas démarrer la scie si aucune lame n'est montée.
- La surface sur laquelle est posé le matériau à couper doit être exempté d'obstacles, dessus et dessous.
- Ne pas essayer de découper un matériau plus épais que la profondeur de coupe maximale de la lame, ou lorsqu'il n'y a pas suffisamment d'espace pour la lame sous la pièce.
- Les parties métalliques de la scie peuvent devenir conductrices en cas de contact de la scie avec un fil sous tension. La scie doit donc être tenue par les poignées isolées.
- Vérifier que les fentes de ventilation ne sont pas bloquées.
- Ne pas enlever la poussière, les obstructions ou autres de la zone de travail pendant que la lame est en marche.
- Ne pas arrêter la lame en exerçant une pression sur la scie ou sur le côté de la lame.
- Ne pas retirer la scie de la pièce travaillée tant que la lame est en mouvement.
- Ne pas placer la scie sur une table ou un établi si elle n'est pas à l'arrêt complet.
- La lame de la scie continue de fonctionner peu de temps après que l'appareil a été mis hors tension.
- Tenir l'appareil par les parties isolées lors d'opérations au cours desquelles l'outil de coupe risque d'entrer en contact avec un fil caché ou le câble d'alimentation de l'outil lui-même.

Tout contact de l'outil de coupe avec un fil sous tension peut également mettre sous tension les pièces métalliques non protégées de l'appareil et exposer l'utilisateur à un risque d'électrocution.

2.3 CONSIGNES DE SÉCURITÉ SUPPLÉMENTAIRES POUR

LES BATTERIES ET LES CHARGEURS

Batteries

- N'essayez jamais d'ouvrir pour une raison quelconque.
- Ne stockez pas dans des endroits où la température peut dépasser 40°C (104°F).
- Ne chargez qu'à des températures ambiantes comprises entre 4°C et 40°C. (39,2°F et 104°F)

- Chargez uniquement à l'aide du chargeur fourni avec l'outil.
- Conservez vos batteries dans un endroit frais et sec (5°C-20°C / 41°F-68°F). Ne stockez jamais les batteries déchargées.
- Il est préférable que les batteries Li-ion se déchargent et se rechargent régulièrement (au moins 4 fois par an). La charge idéale pour le stockage à long terme de votre batterie Li-ion est de 40% de sa capacité.
- Lors de la mise au rebut des piles, suivez les instructions données dans la section «Protection de l'environnement».
- Ne provoquez pas de courts-circuits. Si la connexion est établie entre les bornes positive (+) et négative (-) directement ou par contact accidentel avec des objets métalliques, la batterie est court-circuitée et un courant intense générera une génération de chaleur pouvant entraîner une rupture du boîtier ou un incendie.
- Ne pas chauffer. Si les batteries sont chauffées à une température supérieure à 100°C (212°F), les séparateurs d'étanchéité et d'isolation et d'autres composants polymères risquent d'être endommagés, entraînant une fuite d'électrolyte et / ou un court-circuit interne entraînant un dégagement de chaleur entraînant une rupture ou un fiasco. De plus, ne jetez pas les piles au feu, vous risqueriez une explosion et / ou une brûlure intense.
- Dans des conditions extrêmes, une fuite de la batterie peut se produire. Lorsque vous remarquez du liquide sur la batterie, procédez comme suit:
 - Essuyez soigneusement le liquide avec un chiffon. Eviter le contact avec la peau.
 - En cas de contact avec la peau ou les yeux, suivez les instructions ci- dessous:
 - Rincer immédiatement à l'eau. Neutralisez avec un acide doux tel que du jus de citron ou du vinaigre.
 - En cas de contact avec les yeux, rincer abondamment à l'eau claire pendant au moins 10 minutes. Consultez un médecin.













Risque d'incendie! Evitez de court-circuiter les contacts d'une batterie détachée. Ne pas incinérer la batterie.

Chargeur

- **Utilisez le chargeur fourni avec l'outil uniquement pour charger la batterie.**
- **N'essayez jamais de charger des piles non rechargeables.**
- **Faites remplacer immédiatement les cordons défectueux.**
 - . **Ne pas exposer à l'eau.**
 - . **N'ouvrez pas le chargeur.**

- . **Ne sondez pas le chargeur.**
- . **Le chargeur est destiné à une utilisation en intérieur uniquement.**
- **Ce chargeur peut être utilisé par des enfants âgés de 8 ans et plus et des personnes ayant des capacités physiques, sensorielles ou mentales réduites ou un manque d'expérience et de connaissances s'ils ont reçu une supervision ou des instructions concernant l'utilisation de l'appareil de manière sûre et comprennent les dangers impliqués.**
- **Les enfants ne doivent pas jouer avec l'appareil. Le nettoyage et l'entretien par l'utilisateur ne doivent pas être effectués par des enfants.**
- **Si le cordon d'alimentation est endommagé, il doit être remplacé par le fabricant, son agent de service ou des personnes de qualification similaire afin d'éviter tout danger.**
- **ATTENTION: ne rechargez pas les batteries non rechargeables.**

2.4 SYMBOLES

	Conforme aux applicables normes
	Lire le manuel d'instructions
	Porter une protection auditive
	Porter une protection oculaire
	Classe II, double isolation (uniquement pour chargeur)
	Collecte sélective des déchets électriques et électroniques
	Ne pas exposer le chargeur ni la batterie à l'eau.
	Ne pas incinérer la batterie ni le chargeur.
	Température ambiante de 40 °C max. (uniquement pour la batterie)
	Utiliser la batterie et le chargeur uniquement dans des pièces fermées.
	Recyclage

3. LISTE DES PIÈCES

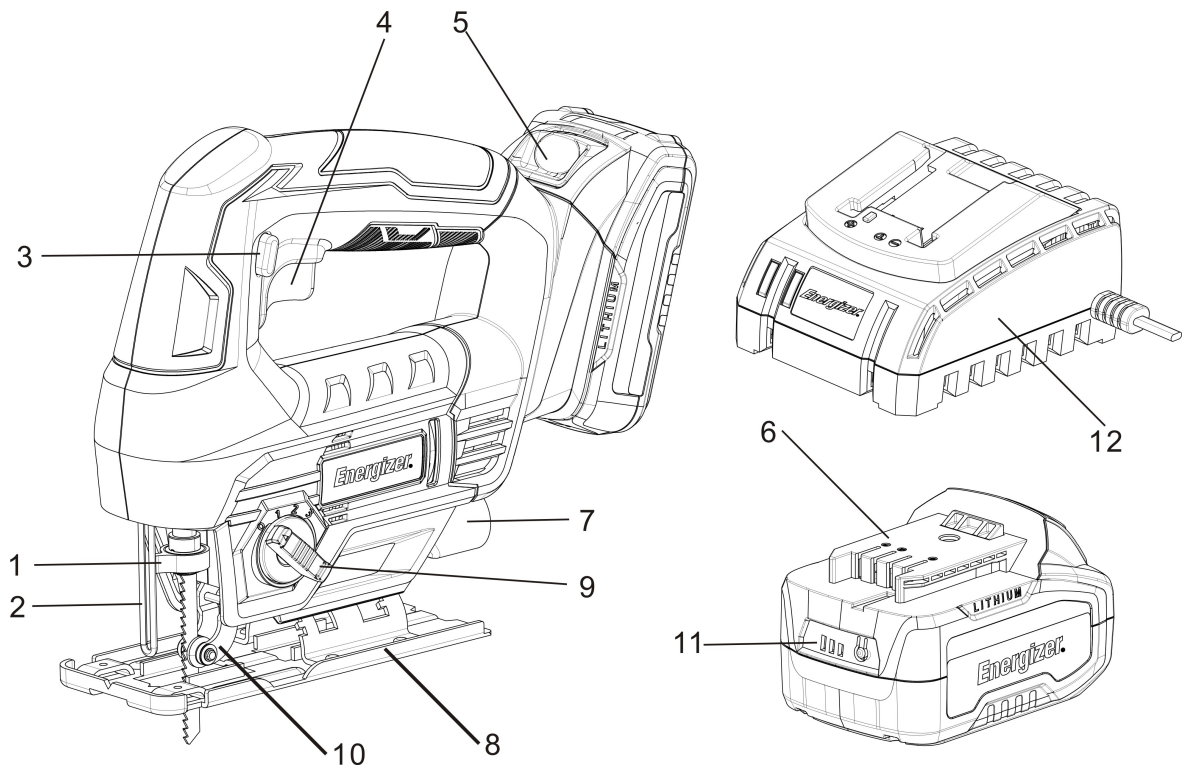

1. Support de serrage de lame à changement rapide
2. Protection de sécurité
3. Bouton de verrouillage
4. interrupteur marche / arrêt
5. Bouton de déverrouillage de la batterie
6. batterie
7. Sortie d'aspiration
8. semelle
9. Contrôle de la régulation du pendule
10. Rouleau de guidage
- 11, indication de la capacité de la batterie
12. Chargeur

4. LISTE DES PIÈCES CONTENUES DANS L'EMBALLAGE

- Retirez tous les matériaux d'emballage.
- Retirez les supports d'emballage et de transport restants (le cas échéant).
- Vérifiez qu'il ne manque rien dans le carton.
- Vérifiez que l'appareil, le cordon d'alimentation, la fiche d'alimentation électrique et tous les accessoires n'ont pas subi de dommages au cours du transport.
- Conservez les matériaux d'emballage le plus longtemps possible jusqu'à la fin de la période de garantie. Jetez-les ensuite conformément à votre système de mise au rebut des déchets.



AVERTISSEMENT : Les matériaux d'emballage ne sont pas des jouets ! Les enfants ne doivent pas jouer avec des sacs en plastique ! Il existe un risque de suffocation!

- 1x machine
- 1x manuel
- 1x lame de scie pour le bois
- 1x lame de scie pour métal
- 1x petite clé hexagonale

5. OPÉRATION

5.1 CHARGEMENT DE LA BATTERIE

IMPORTANT : Le bloc-batteries n'est pas complètement chargée à l'usine. Avant d'essayer de le recharger, lisez attentivement toutes les consignes de sécurité.

- 1) Pour vous assurer que le chargeur que vous utilisez est adapté au bloc- batteries.
- 2) Insérez le chargeur dans une prise 220-240V ~, 50-60Hz. Le voyant lumineux (13) devient rouge pour indiquer que l'alimentation est connectée.
- 3) Insérez la batterie (6) dans la fente du chargeur (12). Assurez-vous que le contact avec le chargeur est correct.
- 4) Le voyant lumineux (13) devient vert et clignote lors de la charge.
- 5) Lorsqu'il est complètement chargé Le voyant lumineux (13) devient vert.

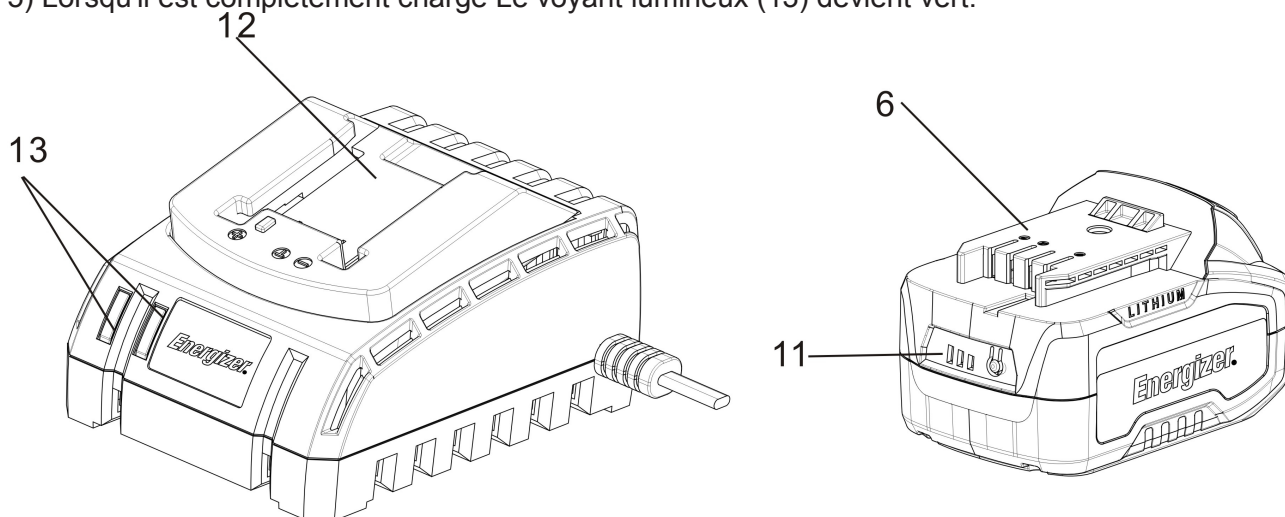

- 6) Pour une batterie complètement déchargée ou une batterie neuve.
- 7) Débranchez le chargeur et débranchez-le de la batterie lorsque vous avez terminé.
- 8) Laissez la batterie refroidir complètement avant de l'utiliser.
- 9) Rangez le chargeur et la batterie à l'intérieur, hors de portée des enfants.



Remarque: Si la batterie ne s'adapte pas correctement, débranchez-la et vérifiez que la batterie est le bon modèle pour ce chargeur, comme indiqué sur le tableau des spécifications. Ne chargez aucun autre bloc-batterie ou bloc-batterie qui ne s'adapte pas correctement au chargeur.



REMARQUE: Si la batterie est chaude après une utilisation continue dans l'outil, laissez-la refroidir à température ambiante avant de la charger. Cela prolongera la durée de vie de vos batteries.



REMARQUE: Retirez la batterie du support de chargeur qui utilise votre pouce ou vos doigts, appuyez sur le bouton de déverrouillage de la batterie et retirez la batterie en même temps.

Indicateur de capacité de batterie

Il y a des indicateurs de capacité de batterie sur le bloc-batterie, vous pouvez vérifier le statut de capacité si vous appuyez sur le bouton. Avant d'utiliser la machine, veuillez appuyer sur la détente pour vérifier si la batterie est suffisamment chargée pour fonctionner correctement.

Les 3 LED indiquent le niveau de capacité de la batterie : Insérez et retirez le bloc-batterie

MISE EN GARDE : Avant d'effectuer des ajustements, s'assurer que la perceuse est coupée avec le sélecteur de sens de rotation en position centrale.

- retirer la batterie : appuyer sur le verrou de dégagement et tirer en même temps sur le bloc-batterie.

- Pour insérer la batterie, appuyer sur le bloc-batterie sur les contact de l'outil.

5.2 RÉGLAGE DE LA SEMELLE

•La semelle (8) peut être inclinée à 45 ° (à gauche ou à droite) par rapport à la scie perpendiculaire pour faciliter le sciage par contour.

•Desserrez les deux vis de serrage (B) situées sous la semelle à l'aide de la clé hexagonale (A) fournie avec l'outil, réglez la semelle à l'angle désiré et resserrez les vis (B).

•L'angle peut être défini à l'aide d'une échelle marquée située au-dessus de la semelle.

•Cette scie sauteuse est équipée de quatre actions de coupe, une droite et trois orbitales.

•L'action orbitale a un mouvement de lame plus agressif et est conçue pour couper des matériaux tendres comme le bois ou le plastique.

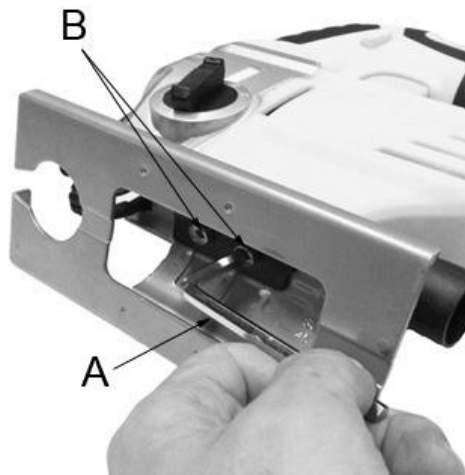

•L'action orbitale permet une coupe plus rapide, mais avec une coupe plus grossière à travers le matériau. En action orbitale, la lame avance pendant l'opération de coupe en plus du mouvement de haut en bas.

Remarque: les métaux et les bois durs ne doivent jamais être coupés en action orbitale.

•Pour régler l'action de coupe, déplacez la commande de régulation du pendule (9) entre les quatre positions de coupe: 0, 1, 2 et 3.

•La position 0 est la coupe droite.

•Les positions 1, 2 et 3 sont des coupes orbitales.

•L'agressivité de la coupe augmente à mesure que le contrôle passe de un à trois, la coupe trois étant la plus agressive.

•N'utilisez jamais une lame inadaptée à la tâche et à l'élément à couper.

Tenez la scie devant vous avec une prise ferme sur la poignée.

•Assurez-vous que la lame de la scie ne touche rien et que le câble d'alimentation ne soit pas gênant lors du démarrage de la scie.

Assurez-vous que l'article est serré et que le fil de scie est clairement marqué. Connectez la buse de l'extracteur à vide à un système d'extraction si possible.

•Démarrer la scie. Placez la semelle sur l'article et laissez la lame de scie toucher le fil de scie.

•Sciez, mais n'exercez pas une pression excessive sur la lame. Évitez les pressions latérales sur la lame.

5.3 SCIER DU BOIS

•Vérifiez que l'article ne contient pas de clous ni d'autres objets métalliques. Portez toujours un masque.

5.4 SCIER LE MÉTAL

•Nous recommandons de lubrifier le matériau et la lame avec de l'huile de coupe pour protéger



l'outil et éviter une surchauffe. Soutenez l'article en toute sécurité avec des blocs de bois.

6. NETTOYAGE ET ENTRETIEN

6.1 NETTOYAGE

- Maintenez les fentes de ventilation propres afin d'éviter la surchauffe du moteur.
- Nettoyez régulièrement le bâti de la machine avec un chiffon doux, de préférence après chaque utilisation.
- Maintenez les fentes de ventilation exemptes de poussière et de saleté.
- Si la saleté est tenace, utilisez un chiffon doux mouillé avec de l'eau savonneuse.
- N'utilisez jamais de solvants comme l'essence, l'alcool, l'ammoniaque, etc. Ces solvants peuvent endommager les pièces en plastique.

6.2 ENTRETIEN

- Nos machines sont conçues pour fonctionner longtemps avec un entretien minimal. Un fonctionnement satisfaisant permanent peut être obtenu grâce à un entretien approprié de la machine et à un nettoyage régulier.

7. DONNÉES TECHNIQUES

Tension nominale	20 V d.c.	Type de branchement	Tige en T
Vitesse de rotation	0-2400 min ⁻¹	Lames à changement rapide	Oui
Lampe de travail LED	Oui	Bouton de verrouillage	Oui
Positions pendulaires	4	Matériau de la semelle	Acier
Moteur à balais de charbon	Oui	Branchement de la batterie	Par glissement
Base réglable	Oui	Pression acoustique	81 dB(A) K= 5 dB(A)
Longueur de course	19mm	Puissance acoustique	92 dB(A) K= 5 dB(A)
Profondeur de coupe de l'acier	6 mm	Vibration:	$a_{h,M}=7.27m/s^2$, $K=1.5m/s^2$;
Profondeur de coupe du bois	56 mm	Batterie	RACSS20V2A 20V d.c. 2Ah Lithium-ion
Profondeur de coupe du plastique	19 mm	Chargeur	RACSS20V2A Entrée 220-240V ~ 50-60Hz, 65W Sortie 20V d.c., 2.5A,

Informations

- La valeur totale de vibration déclarée a été mesurée selon une méthode de test standard et peut être utilisée pour comparer un outil avec un autre.
- La valeur totale de vibration déclarée peut être aussi être utilisé dans une estimation préliminaire d'exposition

Avertissement

- L'émission de vibration durant l'utilisation réelle de la machine-outil peut différer de la valeur totale déclarée dépendant de la manière dont est utilisé l'outil. Et
- Nécessité d'identifier les mesures de sécurité pour protéger l'utilisateur qui sont basés sur une estimation de l'exposition dans les conditions réelles d'utilisation (en prenant compte des toutes les parties de cycle d'opération tels que les moments où l'outil est éteint et quand il est en marche en plus du moment de déclenchement.
- Porter une protection auditive.

8. MISE EN REBUT

Collecte sélective des déchets électriques et électroniques.



Les produits électriques ne doivent pas être mis au rebut avec les produits ménagers. Selon la Directive Européenne 2012/19/UE pour le rebut des matériels électriques et électroniques et de son exécution dans le droit national, les produits électriques usagés doivent être collectés séparément et disposés dans des points de collecte prévus à cet effet. Adressez-vous auprès des autorités locales ou de votre revendeur pour obtenir des conseils sur le recyclage.

9. DECLARATION DE CONFORMITE



BUIDER SAS

32, rue Aristide Bergès - ZI 31270 Cugnaux - France,

déclare que:

Produit: Scie sauteuse sans fil 20V

Marque déposée: Hyundai

Modèle: RACSS20V2A

Numéro de série:

est en conformité avec les exigences essentielles et les autres dispositions pertinentes des Directives européennes applicables, basées sur l'application des normes européennes harmonisées. Toute modification non autorisée de l'appareil annule cette déclaration.

Directives européennes (y compris, le cas échéant, leurs amendements à la date de la signature) :

Directive Rohs (UE) 2015/863 modifiant 2011/65 / UE

De la directive «machine »2006/42/EC

A la Directive CEM 2014/30/EC

Directive Basse Tension 2014/35/UE

Normes européennes harmonisées (y compris, le cas échéant, leurs amendements à la date de la signature) :

EN62841-1: 2015

EN62841-2-11: 2016

EN55014-1: 2017

EN55014-2: 2015

EN62233:2008

EN60335-2-29:2004+A2:2010+A11:2018

EN60335-1:2012+A11:2014+A13:2017+A1:2019+A2:2019+A14:2019

EN61000-3-2:2014

EN61000-3-3:2013

Cugnaux, le **10/03/2021**

Philippe MARIE / PDG

Responsable du dossier technique: Mr Olivier Patriarca

10. GARANTIE



GARANTIE

Le fabricant garantit le produit contre les défauts de matériel et de main-d'œuvre pour une période de 2 ans à compter de la date d'achat originelle. La garantie s'applique si le produit est à usage domestique. La garantie ne s'étend pas pour des pannes dues à l'usure et aux dommages normaux.

Le fabricant accepte de remplacer les pièces classées comme défectueuses par le distributeur désigné. Le fabricant n'accepte pas la responsabilité du remplacement de la machine, toute ou partie, et / ou des dommages s'ensuivant.

La garantie ne couvre pas les pannes dues :

- à la maintenance insuffisante.
- au montage, réglage ou opérations anormales du produit.
- aux pièces sujettes à l'usure normale.

La garantie ne s'étend pas :

- aux coûts d'expédition et d'emballage.
- à l'utilisation de l'outil dans un but autre que celui pour lequel il a été conçu.
- à l'usage et maintenance de la machine de manière non décrite dans le manuel d'utilisateur.

De par notre politique d'amélioration continue du produit, nous nous réservons le droit d'altérer ou de modifier les caractéristiques sans préavis. En conséquence, le produit peut être différent des informations contenues ci-dessus, mais une modification sera entreprise sans préavis si elle est reconnue comme une amélioration de la caractéristique précédente.

LIRE ATTENTIVEMENT LE MANUEL AVANT D'UTILISER LA MACHINE.

En commandant des pièces détachées, veuillez indiquer le numéro ou le code de la pièce, vous pouvez trouver cela dans la liste de pièces détachées dans ce manuel. Gardez le reçu d'achat ; sans lui, la garantie est invalide. Afin de vous aider avec votre produit, nous vous invitons à nous contacter par téléphone ou via notre site internet :

- **+33 (0)9.70.75.30.30**
- **<https://services.swap-europe.com/contact>**

Vous devez créer un « ticket » via leur plateforme.

- Inscrivez-vous ou créez votre compte.
- Indiquez la référence de l'outil.
- Choisissez l'objet de votre demande.
- Expliquez votre problème.
- Joignez ces fichiers : la facture ou le reçu de caisse, la photo de la plaque d'identification (numéro de série), la photo de la pièce dont vous avez besoin (par exemple : broches de la fiche de transformateur qui sont cassées).



11. PANNE PRODUIT

QUE FAIRE SI MA MACHINE TOMBE EN PANNE?

Si vous avez acheté votre produit en magasin :

- a) Videz le réservoir d'essence.
- b) Veillez à ce que votre machine soit complète (accessoires fournis) et propre ! Si ce n'est pas le cas le réparateur refusera la machine.

Se présenter au magasin avec la machine complète avec le ticket de caisse ou facture.

Si vous avez acheté votre produit sur un site internet :

- a) Videz le réservoir d'essence
- b) Veillez à ce que votre machine soit complète (accessoires fournis) et propre ! Si ce n'est pas le cas le réparateur refusera la machine.
- c) Créez un dossier SAV SWAP-Europe (ticket) sur le site : <https://services.swap-europe.com>
Au moment de faire la demande sur SWAP-Europe, vous devez joindre la facture et la photo de la plaque signalétique.

- d) Contactez la station de réparation pour s'assurer de ses disponibilités, avant de déposer la machine.

Se présenter en station de réparation avec la machine complète emballée, accompagnée de la facture d'achat et de la fiche de prise en charge station téléchargeable une fois la demande SAV effectuée sur le site SWAP-Europe

Pour les machines présentant une panne de moteurs constructeurs BRIGGS & STRATTON, HONDA et RATO veuillez vous referer à la notice.

Les réparations seront faites par les motoristes agréés de ces constructeurs, voir leur site :

- <http://www.briggsandstratton.com/eu/fr>
- <http://www.honda-engines-eu.com/fr/service-network-page;jsessionid=5EE8456CF39CD572AA2AEEDFD290CDAE>
- <https://www.rato-europe.com/it/service-network>

Veillez conserver votre emballage d'origine pour permettre les retours SAV ou emballer votre machine avec un carton similaire aux mêmes dimensions.

Pour toute question concernant notre SAV vous pouvez faire une demande sur notre site <https://services.swap-europe.com>

Notre hotline reste à votre écoute au +33 (9) 70 75 30 30.



12. EXCLUSIONS DE GARANTIE

LA GARANTIE NE COUVRE PAS :

- La mise en route et les réglages du produit.
- Les dommages consécutifs à une usure normale du produit.
- Les dommages consécutifs à une utilisation non conforme du produit.
- Les dommages résultants d'un montage ou d'une mise en route non conforme au manuel d'utilisation.
- Les pannes liées à la carburation au-delà de 90 jours et à l'encrassement des carburateurs.
- Les actes d'entretiens périodiques et standards.
- Les actes de modification et de démontage qui annulent directement la garantie.
- Les produits dont le marquage original d'authentification (marque, numéro de série) ont été dégradés, altérés ou retirés.
- Le remplacement des consommables.
- L'utilisation des pièces qui ne sont pas d'origine.
- La casse des pièces consécutive à des chocs ou projections.
- Les pannes des accessoires.
- Les défauts et leurs conséquences liés à toute cause extérieure.
- La perte d'éléments et la perte due à un vissage insuffisant.
- Les éléments de coupe et tout dommage lié au desserrage des pièces.
- Une surcharge ou surchauffe.
- Une mauvaise qualité de l'alimentation : tension défectueuse, erreur de voltage, etc.
- Les dommages consécutifs à la privation de jouissance du produit pendant le temps nécessaire aux réparations et plus généralement les frais d'immobilisation du produit.
- Les frais de contre-expertise établis par un tiers suite à un devis par une station de réparation SWAP-Europe
- L'utilisation d'un produit qui présenterait un défaut ou une casse constaté(e) et qui n'aurait pas fait l'objet d'un signalement immédiat et/ou d'une réparation auprès des services de SWAP-Europe.
- Les détériorations liées aux transports et au stockage*.
- Les lanceurs au-delà de 90 jours.
- Huile, essence, graisse.
- Les dommages liés à l'utilisation de carburants ou lubrifiants non conformes.

* Conformément à la législation du transport les détériorations liées aux transports doivent être déclarées aux transporteurs dans les 48 heures maximum après constat par lettre recommandée avec accusé de réception.

Ce document est un complément de votre notice, liste non exhaustive.

Attention : toute commande doit être vérifiée en présence du livreur. En cas de refus de celui-ci vous devez simplement refuser la livraison et notifier votre refus.

Rappel : les réserves n'excluent pas la notification par courrier recommandé A/R dans les 72h.

Information :

Les appareils thermiques doivent être hivernés à chaque saison (service disponible sur le site SWAP-Europe)
Les batteries doivent être chargées avant d'être stockées.

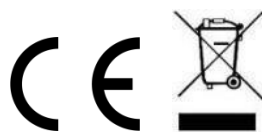

BUILDER SAS
32, rue Aristide Bergès - ZI 31270 Cugnaux - France
MADE IN PRC