

# **zibro**<sup>®</sup>

made by **TÖYÖTÖMI**

## **LC – DX320**



GB	OPERATING MANUAL .....	PAGE 2
D	GEBRAUCHSANWEISUNG .....	PAGE 14
F	MANUAL D'UTILISATION .....	PAGE 26
NL	GEBRUIKSAANWIJZING .....	PAGE 38
E	INSTRUCCIONES DE USO .....	PAGE 50
I	ISTRUZIONI D'USO .....	PAGE 62
DK	BRUGERVEJLEDNING .....	PAGE 74
N	BRUKERINSTRUKSEN .....	PAGE 86
S	INSTRUKTIONERNA INNAN ANVANDNING .....	PAGE 98
FIN	KÄYTTÖOHJEET .....	PAGE 110



AFNOR CERTIFICATION - 11, RUE FRANCIS DE PRESSENSE  
93571 LA PLAINE SAINT-DENIS CEDEX

## FICHE INFORMATIVE



La marque NF garantit  
la qualité de cet article  
suivant les normes françaises  
et Règles de certification  
de l'application NF 128

CHAUFFAGES MOBILES  
À COMBUSTIBLE LIQUIDE  
NF 128 45/02  
[www.marque-nf.com](http://www.marque-nf.com)

CONFORME A LA NORME NF D 35-300 ET AUX SPECIFICATIONS  
COMPLEMENTAIRES DEFINIES PAR LES REGLES  
DE CERTIFICATION DE LA MARQUE NF 128

### **PRINCIPALES CARACTERISTIQUES CERTIFIEES:**

- Sécurité du dispositif d'allumage
- Débit calorifique
- Efficacité des dispositifs de sécurité
- Stabilité
- Contrôle de la teneur en NOx dans les produits de combustion
- Contrôle de la qualité de la combustion (absence de CO)
- Endurance
- Intermittence

### **CONSEILS D'UTILISATION ET D'ENTRETIEN**

Se reporter à la notice jointe à l'appareil et à la plaque de sécurité sur  
l'appareil

---

Référence et numéro de lot ou de série de l'article : se reporter au produit

Distributed in Europe by:

**TOYOTOMI EUROPE SALES B.V.**

Doornhoek 4025  
5465 TD Veghel, The Netherlands

Email: [info@toyotomi.eu](mailto:info@toyotomi.eu) Website: [www.toyotomi.eu](http://www.toyotomi.eu)

En cas d'insatisfaction, consultez d'abord votre revendeur :

Si une difficulté subsistait, vous pouvez écrire à  
EUROVENT CERTITA CERTIFICATION  
Le Titien-48/50, rue de la Victoire  
F-75009 PARIS

Cher Client,

Merci d'avoir acheté un appareil fabriqué avec le plus grand soin dans les usines japonaises de Toyotomi, créateur du poêle à pétrole « ZIBRO ». Nous espérons que cet appareil vous donnera toute satisfaction et vous procurera beaucoup de moments très ...chaleureux !

Votre appareil est immédiatement opérationnel et ne nécessite ni installation ni évacuation, ce qui en fait un mode de chauffage parfaitement mobile et autonome. Ce chauffage mobile à combustible liquide est un appareil de chauffage d'appoint à fonctionnement intermittent, il doit donc être utilisé dans des conditions prévues à cet effet.

De même, s'agissant d'un appareil de chauffage, le strict respect des règles suivantes est impératif afin de garantir la sécurité de l'utilisateur selon la marque NF 128 :

### **AVERTISSEMENT DE SECURITE**

Chaque pièce où le chauffage mobile à combustible liquide est utilisé doit être munie d'une entrée d'air suffisante et d'une sortie d'air efficace (section minimale de 50 cm<sup>2</sup> pour chaque orifice). Eviter tout contact avec la grille qui peut être très chaude.

Pour une utilisation convenable, l'utilisateur doit respecter les prescriptions suivantes : interdiction d'utiliser l'appareil dans les caravanes, bateaux et cabines de véhicules, dans les pièces insuffisamment aérées ou situées en dessous du niveau du sol.

L'utilisation de cet appareil dans des locaux recevant du public (ERP) est conditionnée à une démarche réglementée, il est impératif de se renseigner auparavant.

Ne jamais intervenir sur les dispositifs de sécurité du chauffage ; de façon générale, les réparations, le remplacement des pièces importantes et le travail sur les éléments de sécurité ne doivent être exécutés que par des spécialistes agréés et reconnus par le fabricant

Ne jamais intervenir sur le câble d'alimentation pour les appareils à alimentation électrique : si le câble d'alimentation de cet appareil est endommagé, son remplacement doit être réalisé par le fabricant (ou par un atelier de réparations agréé par l'importateur) afin d'éviter un danger.



### **AVERTISSEMENT COMBUSTIBLE**

Le combustible à utiliser doit toujours être uniquement du combustible pour convecteurs mobiles de chauffage à combustible liquide, conforme aux arrêtés des 25/06/2010 et 18/07/2002, l'usage de tout autre combustible est strictement interdit et dangereux.

Le remplissage du réservoir doit toujours se faire de façon à se prémunir contre tout risque d'incendie, appareil à l'arrêt, dans un autre local que celui où est installé le chauffage, et dans tous les cas, l'utilisateur doit vérifier la bonne fermeture de son réservoir rechargé en combustible en dehors de toute source de chaleur ou de feux nus.

## L'UTILISATION DANS LES GRANDES LIGNES

Voici, dans les grandes lignes, la marche à suivre pour utiliser votre appareil mobile de chauffage à combustible liquide. Le MANUEL D'UTILISATION reprend chaque étape en détail.

- 1** Retirez les différents emballages (voir le chapitre A, fig. A).
- 2** Remplissez le réservoir amovible **6** (voir le chapitre B, fig. C).
- 3** Branchez la fiche dans la prise de courant.
- 4** Allumez l'appareil à l'aide de la touche  **12** (voir le chapitre D).
- 5** Modifiez si nécessaire la température à votre convenance à l'aide des touches de réglage (voir le chapitre E).
- 6** Pour éteindre l'appareil, appuyez sur la touche  **12**.



Le remplissage du réservoir doit se faire (sécurité contre l'incendie):

- soit appareil à l'arrêt,
- soit dans un autre local que celui où est installé le chauffage,
- Dans tous les cas, l'utilisateur doit vérifier la bonne fermeture de son réservoir rechargé en dehors de toute source de chaleur ou de feux nus (voir le chapitre B).
- Votre appareil dégagera une odeur de 'neuf' en chauffant pour la première fois.
- Conservez votre combustible dans un endroit frais, à l'abri de la lumière après avoir fermé le ou les bidons avec le bouchon d'origine.
- Le combustible vieillit. Utilisez à chaque début de saison de chauffage du nouveau combustible.
- Utilisez uniquement paraffine de haute qualité, sans eau et pur conformément à la législation locale.
- Si vous changez de marque et/ou de type de combustible, vous devez d'abord vous assurer que l'appareil mobile de chauffage à combustible liquide consomme entièrement le combustible présent.

## CE QUE VOUS DEVEZ SAVOIR AU PRÉALABLE:

### AÉREZ TOUJOURS SUFFISAMMENT

Lisez attentivement ce manuel d'utilisation avant d'utiliser l'appareil et conservez-le pour toute référence ultérieure. Installez cet appareil uniquement s'il est conforme à la législation, aux ordonnances et aux normes locales et nationales. Ce produit a été conçu pour être utilisé comme chauffage dans des maisons résidentielles, et il doit être utilisé uniquement dans des endroits secs, dans des conditions domestiques normales et en intérieur, dans un séjour, une cuisine ou un garage.

Cet appareil est équipé d'un système de contrôle de la qualité de l'air 17. Lorsque la pièce n'est pas suffisamment aérée ou que l'appareil est utilisé dans une pièce qui est trop petite, l'appareil se coupera automatiquement. Pour votre confort et votre sécurité, assurez-vous que la pièce où se trouve l'appareil, est suffisamment aérée.

Remarque : Afin d'éviter toute coupure intempestive, nous conseillons d'entrouvrir une porte ou une fenêtre lorsque l'appareil est en service.

Quel que soit le modèle, vous devez toujours prévoir une pièce de volume minimal afin d'utiliser l'appareil en toute sécurité.

Il est important que chaque pièce où l'appareil est utilisé soit munie d'une entrée d'air suffisante et d'une sortie d'air efficace (section minimale de 50 cm<sup>2</sup> pour chaque orifice). Toute modification du système de sécurité est interdite, car dans ce cas, nous ne pourrions plus garantir le bon fonctionnement du contrôleur d'atmosphère. En cas de doute, consultez votre distributeur.

**Particulièrement pour France:** Votre appareil de chauffage a été conçu pour fonctionner uniquement avec un combustible pour chauffage mobile à combustible liquide (conforme aux arrêtés du 18/7/2002 et du 25/6/2010). L'usage de tout autre combustible est interdit. Réclamez-les chez votre revendeur ou consultez notre site internet pour l'adresse de nos points de ventes. Le chauffage mobile à combustible liquide est un appareil de chauffage d'appoint à fonctionnement intermittent.

**Note spéciale pour le Royaume-Uni :** N'utilisez que du pétrole de classe C1 ou équivalent, en conformité avec la norme 'BS2869- Part 2'.

**Pour une utilisation convenable, l'utilisateur doit respecter les prescriptions suivantes:**

### INTERDICTION

- d'utiliser le chauffage mobile à combustible liquide dans les caravans, les bateaux et les cabines de véhicules;
- d'utiliser le chauffage mobile à combustible liquide dans les pièces insuffisamment aérées (se reporter au volume minimal à chauffer dans le tableau des caractéristiques) ou situées en dessous du niveau du sol et / ou au-dessus de niveau plus haut que 1300 mètres;
- de toute intervention par l'utilisateur sur les dispositifs de sécurité du chauffage. L'utilisation de ce type de chauffage dans les locaux recevant du public (ERP) doit faire l'objet d'une démarche réglementée. Il est impérative de se renseigner auparavant.

### LE COMBUSTIBLE APPROPRIÉ

Votre appareil mobile de chauffage est conçu pour être utilisé avec un combustible de haute qualité, pur et sans eau. Seuls ces combustibles vous assurent une combustion propre et optimale. Un combustible de moins bonne qualité peut se traduire par:

- un risque accru de panes
- une combustion imparfaite
- une réduction de la durée de vie de l'appareil
- un dégagement de fumée et/ou de mauvaise odeur
- un dépôt sur la grille ou le manteau

Un combustible approprié est donc essentiel pour un usage sûr et durable de votre appareil.

La garantie ne couvre pas les dommages et/ou pannes de l'appareil mobile de chauffage causés par l'utilisation d'un combustible autre que celui qui est recommandé.

Pour connaître le combustible le mieux adapté, consultez votre revendeur.

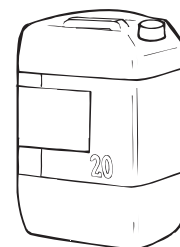

*Seul un combustible approprié vous garantit un usage sûr et durable de votre appareil.*



*Vous trouverez ce bouchon de transport séparément dans le carton. Pour transporter l'appareil dans votre véhicule, utilisez obligatoirement le bouchon de transport. Il faut donc bien le conserver!*

# MANUEL D'UTILISATION

## A INSTALLATION DE L'APPAREIL

- 1 Retirez avec précaution votre appareil du carton et vérifiez-en le contenu. En plus de l'appareil, vous devez disposer:
  - d' une pompe à main
  - d'un bouchon de transport
  - du présent manuel d'utilisation

Conservez le carton et l'emballage (fig. A) à des fins d'entreposage et/ou de transport.

- 2 Ouvrez le couvercle du réservoir amovible ④ puis retirez la cale de carton.
- 3 Remplissez le réservoir amovible comme indiqué au *chapitre B*.
- 4 La surface du sol doit être plane. Déplacez l'appareil s'il n'est pas parfaitement horizontal. N'essayez pas de corriger sa position en mettant en dessous des livres ou un objet quelconque.
- 5 Branchez la fiche ⑩ dans la prise de courant (230 volts CA - 50 Hz) et réglez l'heure à l'aide des touches de réglage ⑭ (*voir le chapitre C*).
- 6 Votre appareil est maintenant prêt à l'emploi.

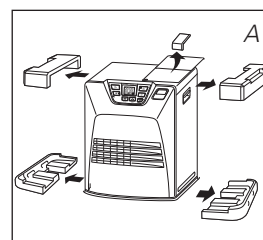

## B REMPLISSAGE DU COMBUSTIBLE

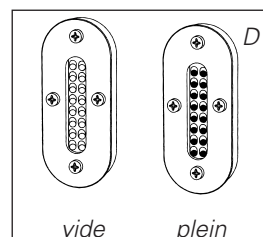
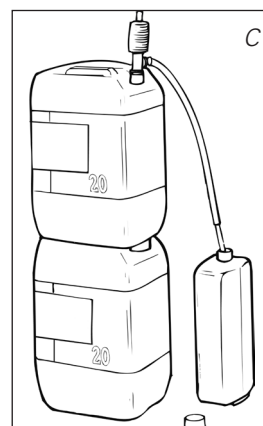
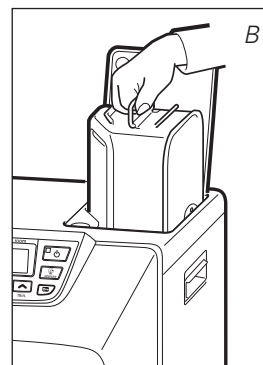

Remplissez votre réservoir amovible dans un lieu approprié (au cas où vous renverseriez du combustible). Procédez comme suit:

- 1 Assurez-vous que l'appareil est éteint.
- 2 Soulevez le couvercle, dégagez le réservoir amovible et retirez-le de l'appareil (fig. B). Attention! quelques gouttes de combustible peuvent encore s'écouler du réservoir. Posez le réservoir amovible (côté bouchon vers le haut, côté poignée par terre) puis dévissez le bouchon du réservoir.
- 3 Prenez la pompe à main (voir manuel d'utilisation de la pompe) et introduisez le tuyau rigide dans le bidon. Veillez à ce que ce dernier soit plus haut que le réservoir amovible (fig. C). Introduisez le tuyau flexible dans l'orifice du réservoir amovible.
- 4 Lors du remplissage, observez attentivement la jauge du niveau de combustible (fig. D). Si celle-ci est pleine, désamorcez la pompe. Ne remplissez jamais trop le réservoir, surtout si le combustible est très froid (en chauffant, le combustible se dilate).
- 5 Ne laissez pas le combustible encore présent dans la pompe, remettez-le dans le bidon et retirez la pompe avec soin. Vissez le bouchon du réservoir minutieusement sur le réservoir. Essayez le combustible éventuellement renversé.



- 6 Dans tous les cas, l'utilisateur doit vérifier la bonne fermeture du réservoir rechargé en dehors de toute source de chaleur ou de feux nus. Remettez le réservoir amovible dans l'appareil (bouchon en bas). Refermez le couvercle. Pensez à fermer votre bidon pour éviter des dépôts d'eau.

## C REGLAGE DE L'HEURE

Introduisez la fiche dans la prise de courant (230 Volts CA/50Hz). La touche de mise en route  12 doit être en position OFF. Pour effectuer le réglage, appuyez d'abord sur la touche HOUR. Les 4 chiffres de l'écran 11 commenceront à clignoter. Appuyez ensuite sur le bouton ( hour) jusqu'à obtenir l'heure actuelle. Pour les minutes, appuyez sur la touche ( min.). En appuyant une seule fois, vous augmentez la valeur petit à petit. Si vous maintenez la touche enfoncée, la valeur continue à augmenter jusqu'à ce que vous relâchiez la touche. Au bout de 10 secondes environ, les 4 chiffres s'arrêtent de clignoter et le réglage sera enregistré (fig. E). 5 Minutes après l'extinction de l'appareil, l'information sur l'afficheur disparaîtra et l'appareil sera en position réserve (stand-by). Par appuyer sur un bouton quelconque, l'heure sera visible.

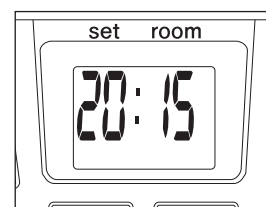



E: Quand les 4 chiffres arrêtent à clignoter, les valeurs insérées sont mémorisées.

 En cas de coupure de courant ou si la prise est débranchée, vous devez procéder de nouveau au réglage.

## D MISE EN ROUTE DE L'APPAREIL

Au début, un appareil à pétrole neuf dégage une certaine odeur. Prévoyez donc une aération supplémentaire.



 Allumez toujours l'appareil en vous servant de la touche  12. N'utilisez jamais d'allumettes ou de briquet.

Une fois le réglage de l'heure effectuée, allumez l'appareil en appuyant tout simplement sur la touche  12. Le témoin d'allumage se met à clignoter pour indiquer que l'opération d'allumage est en cours. Cette opération dure quelques instants. Lorsque l'appareil s'allume, le témoin reste rouge.

L'afficheur numérique 11 affiche deux nombres. Le voyant température s'allume. La température actuelle s'affiche sous l'inscription ROOM. La température désirée s'affiche sous l'inscription SET. Vous pouvez modifier cette dernière en vous servant des touches de réglage (voir le chapitre E).



## E REGLAGE DE LA TEMPERATURE DE VOTRE CHOIX

Vous pouvez modifier la température désirée lorsque l'appareil est allumé en vous servant des touches de réglage 14. Pour augmenter la température, appuyez sur la touche ( min.). L'indication °C commencera à clignoter. Pour diminuer la température, appuyez sur la touche ( hour). Après environ 10 secondes l'indication °C arrêtera à clignoter et les valeurs insérées sont mémorisées (fig. F).

Vous pouvez régler la température sur 6°C minimum et 28°C maximum. En cas de coupure de courant ou si la prise est débranchée :

- rebranchez l'appareil. Un message F-0 nous indique qu'il y a eu coupure de courant; appuyez sur le bouton marche/arrêt  12, reprogrammez l'heure (voir chapitre C), rallumez de nouveau l'appareil (voir chapitre D). La température désirée passe à la valeur standard soit 20°C.

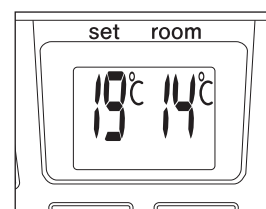







F: A gauche la température désirée, à droite la température mesurée.

## F PROGRAMMATION DE L'HEURE DESIREE (TIMER)

Le TIMER permet d'allumer automatiquement l'appareil à une heure désirée. Au préalable, vous devez avoir programmé l'heure actuelle (voir chapitre C) ainsi que votre température (voir chapitre E). L'appareil doit être éteint.



Procédez comme suit:

- 1 Appuyez sur la touche  12 puis juste après sur la touche TIMER  15. Le témoin TIMER  et les 4 chiffres  commenceront à clignoter.
- 2 Enregistrez l'heure à laquelle l'appareil doit s'allumer en vous servant des touches de réglage  14. Appuyez ensuite sur la touche (▼hour) pour enregistrer l'heure et la touche (▲min.) pour les minutes (le réglage des minutes s'effectue de 5 en 5 minutes).
- 3 Après environ 10 secondes les 4 chiffres afficheront de nouveau CLOCK et le témoin TIMER  s'allumera, indiquant que la fonction TIMER a été activée (fig. G).
- 4 Le timer permet d'obtenir la température désirée à l'heure programmée. L'appareil calcule lui-même à quel moment il doit se mettre en route pour obtenir la température voulue (Fuzzy logics).

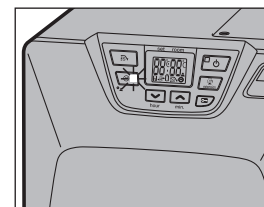



G: La lampe témoin TIMER indique que la fonction timer est active.

**!** Si vous désirez éteindre l'appareil ou changer l'heure de démarrage, il vous suffit simplement d'appuyer sur la touche TIMER (voir le chapitre G).

Afin de désactiver la fonction du timer, appuyez une seule fois sur la touche  12.

## G EXTINCTION DE L'APPAREIL

Il y a deux manières d'éteindre l'appareil:

- 1 Appuyez sur la touche  12. L'afficheur numérique se met en mode CLOCK et la flamme s'éteint.
- 2 Si vous désirez éteindre l'appareil et faire en sorte qu'il s'allume la prochaine fois automatiquement sous l'effet du timer, appuyez sur la touche TIMER  15. Vous pouvez servir des touches de réglage  14 (voir chapitre F).



## H LE ROLE DE L'AFFICHEUR NUMERIQUE

L'afficheur numérique  sert non seulement à afficher l'heure et la température (consignées) (chapitres C, E et F) mais encore à signaler des pannes. Le code qui apparaît sur l'afficheur vous indique ce qui se passe:

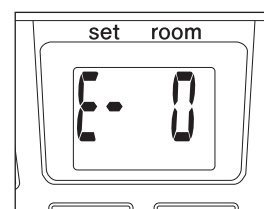
CODE	INFORMATION	ACTION
E - 0	Surchauffe de l'appareil.	Laissez refroidir, puis rallumez.
F - 0	Panne de courant secteur.	Rallumez l'appareil.
E - 1	Thermostat défectueux.	Contactez votre revendeur.
F - 1	Thermistance du brûleur défectueuse.	Contactez votre revendeur.
E - 2	Problèmes de mise en marche.	Contactez votre revendeur.
E - 5	Protection anti-renversement .	Rallumez l'appareil.
E - 6	Mauvaise combustion.	Contactez votre revendeur.
E - 7	Température ambiante supérieure à 32°C.	Rallumez l'appareil si nécessaire.
E - 8	Moteur soufflant défectueux.	Contactez votre revendeur.
E - 9	Filtre à air encrassé, ou	Nettoyez le filtre.
	Pompe à combustible encrassée.	Contactez votre revendeur.
65 Hr	L'appareil de chauffage a fonctionné sans interruption pendant 65 heures et s'est éteint automatiquement.	Rallumer l'appareil de chauffage.
-- : -- + 	Combustible épuisé.	Remplissez le réservoir amovible.



En cas de panne, l'afficheur numérique vous indique ce qui se passe.

-- : -- +  Manque d'aération.  
E - II +  Manque d'aération.

Aérer.  
Aérer.

Contactez toujours votre revendeur en cas de panne non décrite ci-dessus et / ou lorsque la panne se répète malgré les mesures décrites plus haut.



## ARRÊT AUTOMATIQUE

Cet appareil est équipé d'un système de sécurité qui éteint l'appareil de chauffage après 65 heures de fonctionnement sans interruption. L'écran affiche alors l'information suivante: 65 Hr. Si vous le souhaitez, vous pouvez rallumer l'appareil de chauffage en appuyant sur le bouton  (MARCHE/ARR T) (voir chapitre D).

## SYSTEME AUTONETTOYANT

Si l'appareil fonctionne en puissance maxi durant deux heures, le nettoyage de la chambre de combustion s'effectue automatiquement. L'afficheur numérique va passer progressivement de 01:05 à 01:01. Durant ces 5 minutes de nettoyage automatique, l'appareil sera en position mini. L'opération de nettoyage effectuée, l'appareil mobile de chauffage à combustible liquide reprendra sa position initiale.

## I VERROUILLAGE DE SECURITE ENFANTS

Vous pouvez utiliser le verrouillage de sécurité enfants pour éviter toute modification accidentelle des réglages de l'appareil. La seule touche qui n'est pas verrouillée par le bouton sécurité enfants est le bouton de mise en marche . Si l'appareil est éteint et que le bouton verrouillage est activé, l'appareil ne peut pas s'allumer. Activez le verrouillage de sécurité en appuyant la touche KEY LOCK  pendant plus de 3 secondes. L'indication KEY-LOCK  apparaîtra sur l'écran (fig. H), indiquant que la sécurité enfants a été activée. Pour désactiver le verrouillage de sécurité enfants, appuyez encore une fois pendant plus de 3 secondes sur la touche KEY-LOCK.

## J L'UTILISATION DE LA TOUCHE ÉCONOMIQUE 'SAVE'

La fonction 'SAVE' vous permet de limiter la température. Si cette fonction est active, l'appareil s'éteindra automatiquement si la température ambiante (ROOM) dépasse de 3°C la température désirée (SET). Si la température ambiante est en dessous ou égale à la température désirée, l'appareil se rallumera automatiquement. Pour activer la fonction 'SAVE', appuyez sur la touche correspondante . La lampe témoin SAVE s'allume (fig. I). Pour désactiver cette fonction, appuyez de nouveau sur la touche SAVE.

**!** Même sans la fonction 'SAVE', votre appareil veille à ce que la température désirée soit approximativement maintenue en adaptant sa capacité de chauffage. 'SAVE' est une position économique que vous employez lorsque, par exemple, vous n'êtes pas présent dans la pièce ou pour maintenir la température de la pièce en position "Hors gel".

## K L'INDICATEUR 'FUEL'

Après que l'indication FUEL est apparue, vous disposez encore de 10 minutes de combustible. Un compte à rebours s'effectue sur l'afficheur numérique  (fig. J). Vous entendez un signal d'alarme toutes les 2 minutes, vous indiquant que vous devez faire le plein de combustible. Vous avez le choix entre 2 possibilités:

- Vous intervenez en remplissant le réservoir amovible, l'appareil reprend son fonctionnement normal.
- Vous appuyez sur le bouton 'extension' , alors vous disposez de 60 minutes de combustible. L'appareil se met en mode réduit.

F

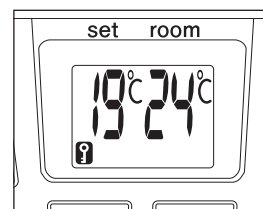
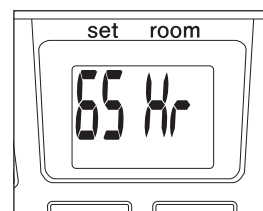

H: Quand l'indication  apparaît sur l'écran, la sécurité enfants a été activée.

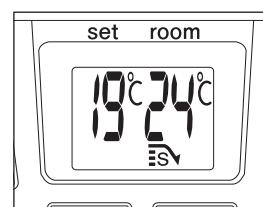

I: Si la lampe témoin SAVE s'allume, l'appareil s'allume et s'éteint automatiquement afin de rester dans les limites d'une certaine plage de températures.

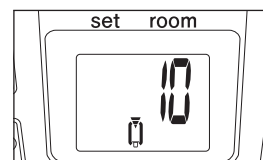





J: Après que l'indication FUEL est apparue, l'écran affichera les minutes qui vous restent avant que le réservoir soit vide.

Un compte à rebours s'effectue sur l'afficheur numérique ⑪ (fig. J). Lorsqu'il ne reste que 10 minutes de combustible, vous entendez le signal d'alarme toutes les 2 minutes.

Si vous n'intervenez pas, l'appareil s'éteint de lui-même. L'indicateur 'FUEL' se met alors à clignoter et l'afficheur numérique affiche quatre tirets (---).

Si l'appareil a entièrement épuisé son combustible, une fois le plein effectué, vous devez attendre que le voyant 'FUEL' s'éteigne avant de rallumer l'appareil.

## L L'INDICATION VENT

Lorsque la pièce n'est pas suffisamment aérée, un signal sonore intermittent retentira (environ une fois toutes les 30 secondes) et l'indicateur VENT  clignotera. Lorsque ce signal retentit, veillez à mieux aérer la pièce (p. ex. en ouvrant davantage une porte ou une fenêtre), afin d'éviter que l'appareil ne se coupe. Dès que la pièce est mieux aérée, l'indicateur VENT et le signal sonore seront désactivés. Si l'aération reste insuffisante, l'appareil se coupe automatiquement. Dans ce cas, E-11 est affiché et l'indicateur  et l'indicateur  est allumé (fig. K). Dès que la pièce est mieux aérée (p. ex. après ouverture plus grande d'une porte ou d'une fenêtre), l'appareil peut être allumé en appuyant une nouvelle fois sur le bouton  ⑫.

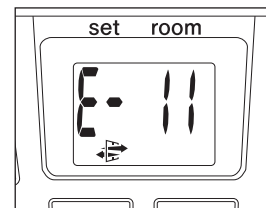

K: Quand l'indication VENT clignote, il est nécessaire de ventiler la pièce.

## M ENTRETIEN

Avant d'effectuer l'entretien de votre appareil, vous devez éteindre celui-ci et le laisser refroidir. Votre appareil exige peu d'entretien. Mais vous devez nettoyer chaque semaine le cache du ventilateur ⑧ à l'aide d'un aspirateur, et la grille ② à l'aide d'un chiffon.

Vérifiez aussi régulièrement le filtre à combustible:

- 1 Enlevez le réservoir amovible ⑥ hors de l'appareil puis retirez le filtre à combustible (fig. L). Ayez un chiffon à portée de main pour essuyer le combustible restant.
- 2 Retirez le filtre à combustible et nettoyez-le avec du combustible ou à l'aide d'une soufflette (**ne nettoyez jamais à l'eau!**)
- 3 Remettez le filtre à combustible en place dans l'appareil.

Nous vous conseillons de nettoyer de temps en temps la poussière et les taches au moyen d'un chiffon sec. A défaut de quoi, des taches tenaces peuvent se former.

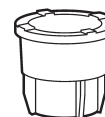

Filtre à combustible

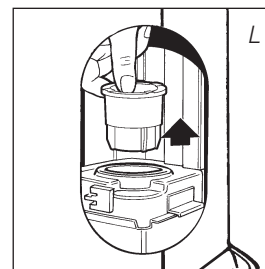

Les réparations, le remplacement des pièces importantes et le travail sur les éléments de sécurité ne doivent être exécutés que par des spécialistes agréés (et reconnus par le fabricant ou l'importateur). Avant de procéder à son entretien, laissez l'appareil refroidir.

Si le câble d'alimentation de cet appareil est endommagé, son remplacement (type H05 VV-F) doit être réalisé par le fabricant, ou par un atelier de réparation reconnu par l'importateur, afin d'éviter un danger.



## N ENTREPOSAGE (FIN DE LA SAISON)

En fin de saison, rangez l'appareil dans un lieu sans poussière, si possible en utilisant l'emballage d'origine.

Vous ne pourrez pas conserver le combustible restant pour la saison suivante. Allumez l'appareil et laissez-le consommer entièrement son combustible. Ne jetez pas le combustible n'importe où. Observez les règles en vigueur dans votre commune concernant les déchets chimiques.

En tout cas, commencez la nouvelle saison avec du combustible neuf. Lorsque vous refaites usage de votre appareil suivez les instructions de nouveau (dès chapitre A).

## O TRANSPORT

Afin d'éviter les fuites de combustible durant le transport de l'appareil, vous devez prendre les précautions suivantes:

- 1 Laissez l'appareil refroidir.
- 2 Retirez le réservoir amovible ⑥ de l'appareil et retirez le filtre à combustible (voir le chapitre M, fig. L). Ce dernier peut goutter un peu; gardez un chiffon à portée de main. Conservez le filtre et le réservoir amovible indépendamment de l'appareil.
- 3 Mettez le bouchon de transport à la place du filtre à combustible (fig. M) et enfoncez-le bien. Le bouchon de transport permet d'éviter autant que possible les fuites de combustible, pendant le transport du poêle.
- 4 Transportez l'appareil toujours en position verticale.
- 5 Avant de transporter le poêle, ou si vous y avez versé accidentellement le mauvais combustible, videz le réservoir fixe à l'aide d'une pompe à combustible. Retirez d'abord le filtre à combustible avant d'insérer la pompe. Faites de même si le réservoir à combustible contient de l'eau.

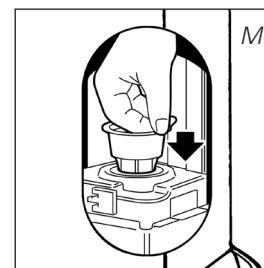

Bouchon de transport



## P SPÉCIFICATIONS TECHNIQUES

Allumage	électrique	
Combustible	Combustible liquide pour appareils mobiles de chauffage (Arrêté du 18/07/2002 et du 25/06/2010)	
Puissance nominale moyenne	163 g/h	1950 Watt
Puissance calorifique max.	258 g/h	3100 Watt
Puissance calorifique min.	67 g/h	800 Watt
Conseiller pour des pièces normalement aérées minimum m <sup>3</sup> **	minimum 50	maximum 120
Ne convient pas pour des pièces de volume inférieur à 50 m <sup>3</sup> / 21 m <sup>2</sup>		
Consommation de combustible* (l/heure)	min. 0,083	max. 0,323
Consommation de combustible* (g/heure)	min. 67	max. 258
Autonomie du réservoir (heures)	min. 16,7	max. 65,0
Contenance du réservoir amovible (litres)	5,4	
Poids (kg)	8,0	
Dimensions (mm)	largeur	376
	profondeur	296
	hauteur	438
Accessoires	pompe à main bouchon de transport	
Tension secteur	230 V - CA 50 Hz	
Consommation électrique	allumage	320 W
	continu	13 W
Niveau sonore	min. 18 dB	max. 35 dB
Valeur nominale de fusible	250V, 5A	

Surveillance de la qualité de la ventilation (renouvellement d'air):

Mesure directe du taux de CO<sub>2</sub> (NDIR CO<sub>2</sub>-sensor ⑰).

\* En cas de réglage en position maximale

\*\* Ces valeurs sont données à titre indicatif



Le marquage CE correspond à la conformité aux normes EN 60335-1 (2012) et EN 60335-2-30 (2009)

## Q CONDITIONS DE GARANTIE

Votre appareil est couvert par une garantie de 4 ans à compter de la date d'achat. Durant cette période, tous les vices de fabrication ou de conception seront réparés gratuitement. De plus, les règles suivantes s'appliquent :

- 1 Nous rejetons expressément toute autre demande d'indemnisation, y compris en cas de préjudice indirect.
- 2 La réparation ou le changement de pièces effectués dans la période de garantie n'entraîne pas la reconduction de la garantie.
- 3 La garantie ne s'applique pas dans les cas suivants: modifications apportées au l'appareil, usage de pièces non d'origine, réparations de l'appareil effectuées par des tiers.
- 4 Les pièces sujettes à l'usure normale, comme le tamis, tout type de joint ou la pompe à main, ne sont pas couvertes par la garantie.
- 5 La garantie s'applique uniquement si vous présentez le bon d'achat d'origine, daté et ne portant pas de modifications.
- 6 La garantie ne s'applique pas en cas de dommage occasionné par des manipulations non conformes au manuel d'utilisation, par une négligence ou par l'usage de combustible non approprié ou usagé. Un combustible non approprié peut même être dangereux\*.
- 7 Les frais d'expédition et les risques liés à l'envoi de l'appareil ou de ses pièces sont toujours à la charge de l'acheteur.

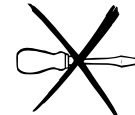

En cas de problème, consultez le manuel d'utilisation. Si le problème persiste, consultez votre revendeur.

\* Les matières hautement inflammables, par exemple, peuvent produire une combustion incontrôlable avec, pour conséquence, un jaillissement des flammes. Dans ce cas, ne déplacez pas l'appareil mais éteignez-le immédiatement. En cas d'urgence, vous pouvez utiliser un extincteur mais uniquement du type B: extincteur à acide carbonique ou à poudre.

## 14 CONSEILS POUR UN USAGE EN TOUTE SÉCURITÉ

- 1 Surveillez les enfants présents, ils ne doivent en aucun cas jouer avec l'appareil.
- 2 Ne déplacez pas l'appareil lorsqu'il chauffe ou s'il est encore brûlant. Dans ces conditions, il ne faut pas ajouter du combustible ni entreprendre l'entretien de l'appareil.
- 3 Placez l'avant de l'appareil à au moins 1,5 mètre du mur, des rideaux et des meubles.
- 4 N'utilisez pas l'appareil dans des pièces poussiéreuse ni dans des endroits à fort courant d'air. Dans ces deux cas, la combustion ne sera pas optimale. Ne pas utiliser l'appareil près d'un point d'eau (bain, douche, piscine, etc.).
- 5 Eteignez l'appareil avant de sortir ou d'aller vous coucher. Si vous devez vous absenter longtemps (vacances par exemple), retirez la fiche de la prise de courant.
- 6 Conservez le combustible exclusivement dans des réservoirs et bidons adaptés.
- 7 Veillez à ce que le combustible ne soit pas exposé à la chaleur ou à des écarts de température extrêmes. Conservez le combustible toujours dans un endroit frais, sec et sombre (la lumière solaire dégrade la qualité du combustible).
- 8 N'utilisez jamais l'appareil dans des endroits où des gaz, solvants ou vapeurs nocifs (par exemple: gaz d'échappement ou vapeurs de peinture) peuvent être présents.
- 9 La grille de l'appareil devient brûlante. Ne pas couvrir l'appareil (risques d'incendie).
- 10 Aérez toujours suffisamment.
- 11 Cet appareil n'est pas conçu pour des utilisateurs (y compris les enfants) qui présentent un handicap moteur, mental ou sensoriel, ou qui manquent d'expérience et de connaissances, sauf s'ils sont surveillés par une personne responsable de leur sécurité.
- 12 Cet appareil peut être utilisé par des enfants de plus de 8 ans et des personnes aux capacités physiques, sensorielles ou mentales réduites, ou manquant d'expérience et de connaissances ; il faut pour cela leur avoir fourni un encadrement ou des consignes à propos de l'utilisation sécurisée de l'appareil et leur avoir expliqué clairement les dangers potentiels.
- 13 Ne pas laisser les enfants jouer avec l'appareil.
- 14 Les enfants ne doivent pas être chargés du nettoyage et de l'entretien de l'appareil sauf s'ils sont encadrés.

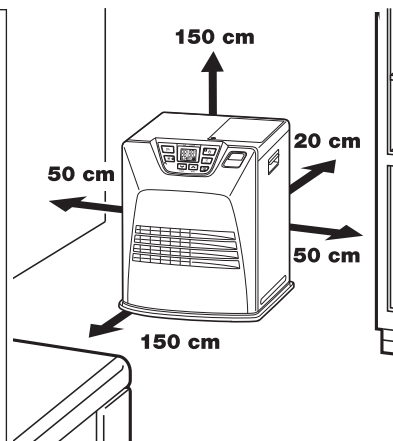

Ne pas jeter vos appareils électriques avec vos ordures ménagères. Prière de les déposer dans les lieux de dépôt prévus à cet effet. Pour toute information concernant le recyclage, merci de vous informer auprès de votre distributeur ou des autorités locales.



## ÉLÉMENTS IMPORTANTES

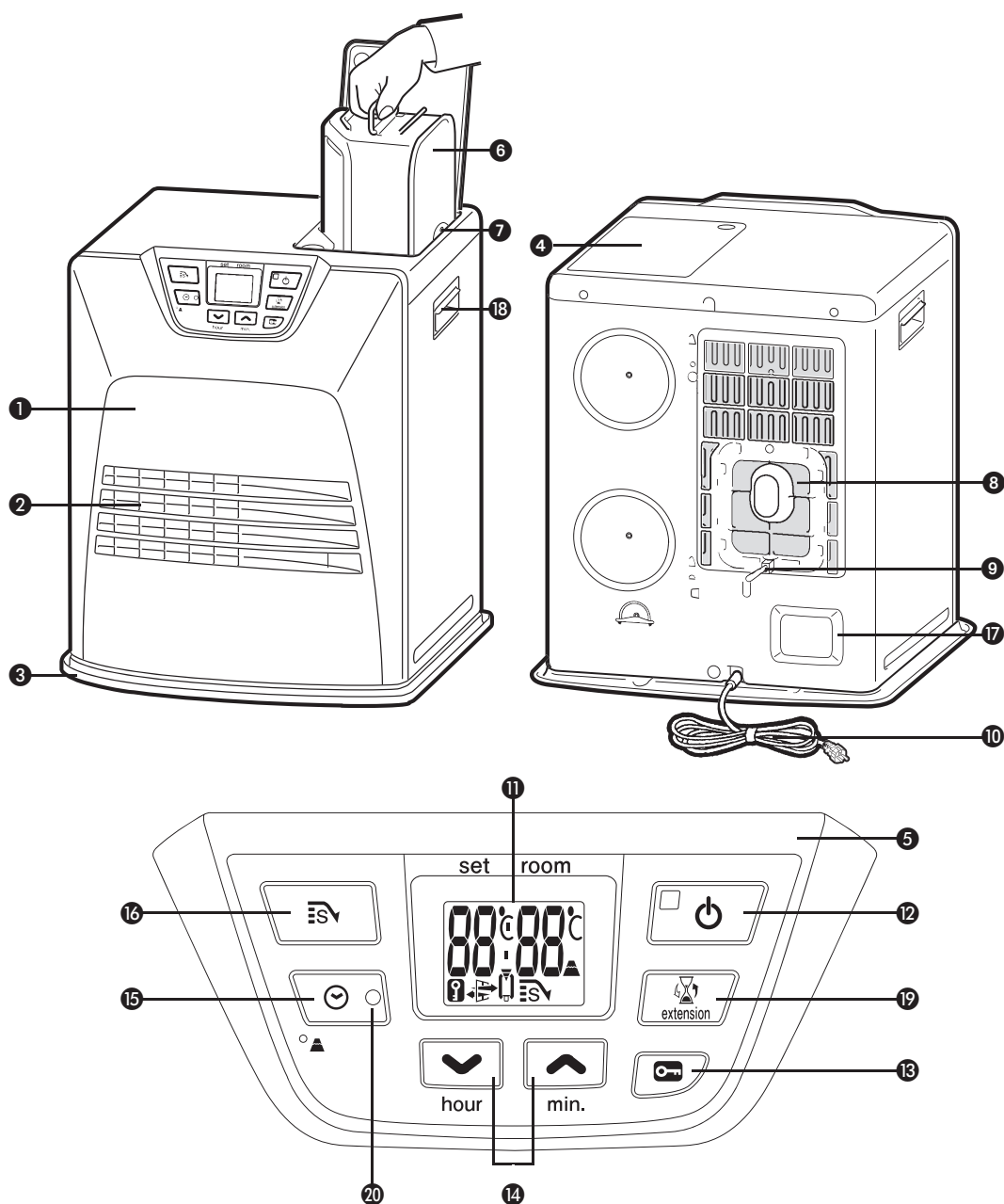

- ❶ Façade
- ❷ Grille
- ❸ Plateau inférieur
- ❹ Couvercle du réservoir amovible
- ❺ Panneau de réglage
- ❻ Réservoir amovible
- ❼ Jauge de combustible du réservoir amovible
- ❽ Cache du ventilateur
- ❾ Sonde de température
- ❿ Cordon d'alimentation électrique
- ⓫ Afficheur numérique
- ⓬ Touche 
- ⓭ Verrouillage sécurité enfants
- ⓮ Touche de réglage (heure et température)
- ⓯ Réglage de l'heure d'allumage désirée "Timer"
- ⓰ Touche ECONOMIQUE
- ⓱ Système de contrôle de qualité d'air
- ⓲ Poignée
- ⓳ Touche EXTENSION
- ⓴ Témoin timer

# **zibro®**

made by **TOYOTOMI**

## **Distributed in Europe by TOYOTOMI EUROPE SALES B.V.**

Should you require further information or should particular problems occur that are not dealt with in this operating manual, please visit our website [www.toyotomi.eu](http://www.toyotomi.eu) or contact our Sales Support (you find its phone number on [www.toyotomi.eu](http://www.toyotomi.eu))

Falls Sie weitere Informationen wünschen, oder sollten besondere Probleme auftreten, die in dieser Bedienungsanleitung nicht ausführlich genug behandelt werden, besuchen Sie bitte unsere Website ([www.toyotomi.eu](http://www.toyotomi.eu)), oder fordern Sie die benötigte Auskunft von unserem Kundendienst an (Telefonnummer auf [www.toyotomi.eu](http://www.toyotomi.eu))

Vous souhaitez obtenir des informations supplémentaires ou si vous rencontrez un problème, rendez-vous sur notre site Web ([www.toyotomi.eu](http://www.toyotomi.eu)) ou contactez notre service client (vous trouverez l'adresse et le numéro de téléphone sur [www.toyotomi.eu](http://www.toyotomi.eu))

Wenst u nadere informatie, of indien er bijzondere problemen optreden die in deze gebruiksaanwijzing niet behandeld zijn, bezoekt u dan onze website [www.toyotomi.eu](http://www.toyotomi.eu) of vraag de benodigde informatie op bij de afdeling Sales Support (adres en telefoonnummer op [www.toyotomi.eu](http://www.toyotomi.eu))

Si necesitara más información o surgiera algún problema concreto que no abarque este manual operativo, visítenos en [www.toyotomi.eu](http://www.toyotomi.eu) o contacte con nuestro equipo de asistencia postventa (encontrará el número de teléfono en [www.toyotomi.eu](http://www.toyotomi.eu)).

In caso avete bisogno di ulteriori informazioni o riscontrate particolari problemi che non sono presi in considerazione nel presente manuale, vi invitiamo a visitare il nostro sito [www.toyotomi.eu](http://www.toyotomi.eu) o contattare la nostra assistenza (il cui numero di telefono é indicato nel nostro sito [www.toyotomi.eu](http://www.toyotomi.eu))

Hvis du ønsker yderligere information eller, hvis der opstår problemer, som ikke behandles i brugsanvisningen, bedes du besøge vores webside [www.toyotomi.eu](http://www.toyotomi.eu) eller kontakt afdelingen Sales Support (adresse og telefonnummer på [www.toyotomi.eu](http://www.toyotomi.eu)).

Om du ønsker mer informasjon, eller om et problem har dukket opp som ikke er dekket i disse instruksjonene, besøk oss gjerne på [www.toyotomi.eu](http://www.toyotomi.eu) eller be om den nødvendige informasjonen fra avdelingen for brukerstøtte (adresse og telefonnummer kan finnes på [www.toyotomi.eu](http://www.toyotomi.eu)).

Om du önskar mer information, eller om några problem uppstår som inte har berörts i dessa instruktioner, besök då vår hemsida [www.toyotomi.eu](http://www.toyotomi.eu) eller begär den nödvändiga informationen från Säljstöd avdelningen (adress och telefonnummer finns på [www.toyotomi.eu](http://www.toyotomi.eu)).

Jos haluat lisätietoja tai kohtaat ongelmia, joita ei käsitellä näissä ohjeissa, verkkosivustolla osoitteessa [www.toyotomi.eu](http://www.toyotomi.eu) tai pyydä tarvittavat tiedot myynnin tukiosastolta (osoite ja puhelinnumero löytyy sivustolta [www.toyotomi.eu](http://www.toyotomi.eu)).



Kerosun®, Toyostove®, Toyoset®, Toyotomi® and Zibro® for the the use of paraffin heaters are all registered trademarks of TOYOTOMI Co., Ltd. - Japan.

Zibro® brand paraffin heaters are made in JAPAN and imported by Toyotomi Europe Sales b.v.